

# Domek ZUZIA II

(4x3 m + Taras 4x2 m)

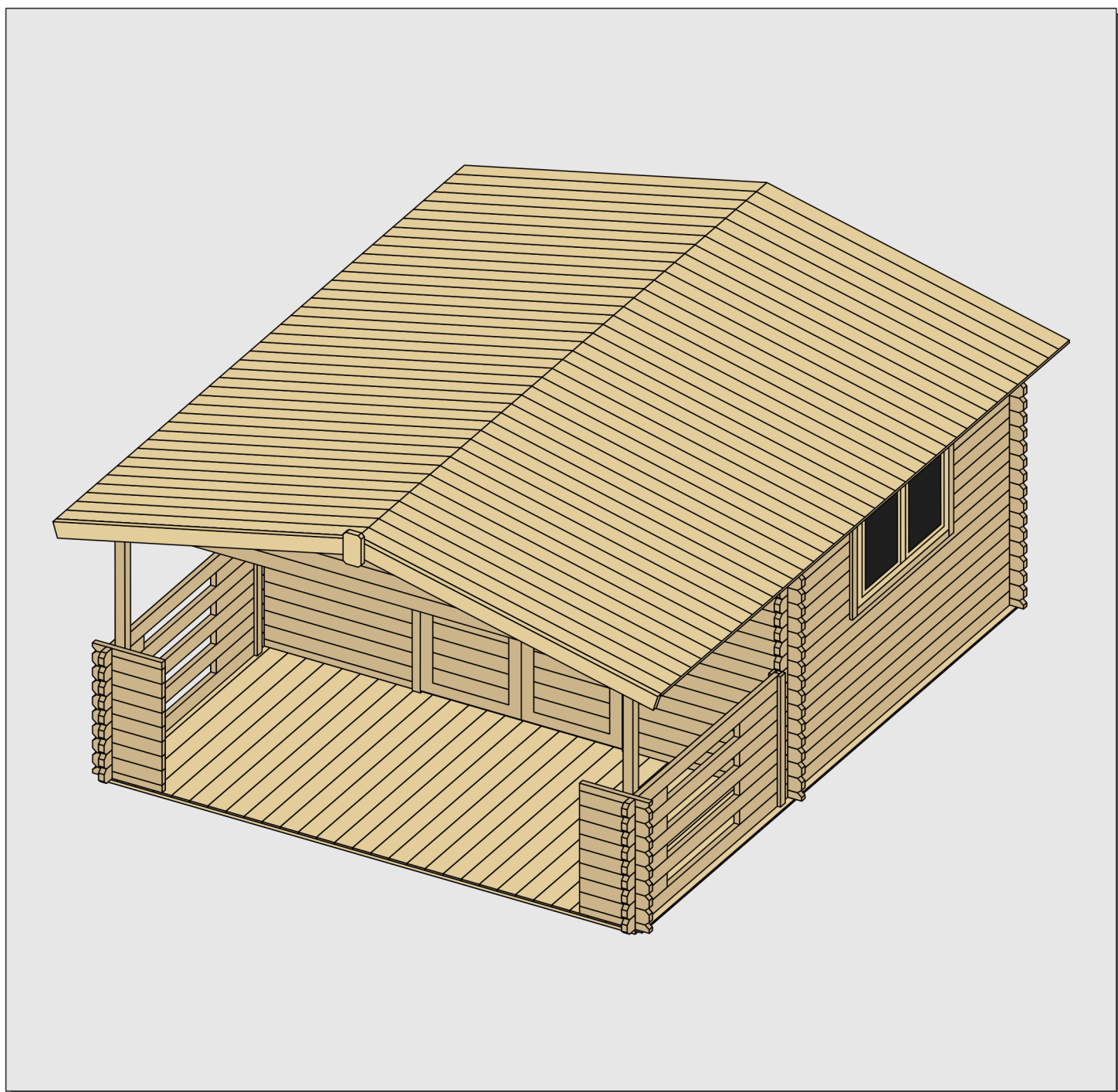

## INSTRUKCJA MONTAŻU

NÁVOD K MONTÁŽI  
NÁVOD NA MONTÁŽ  
TELEPÍTÉSI UTASÍTÁSOK

## Szanowny kliencie,

dziękujemy za zakup naszego produktu. Mamy nadzieję, że będą Państwo zadowoleni oraz, że spełni on Państwa oczekiwania.

Zakupiony produkt przeznaczony jest do użytku prywatnego.

Produkt wykonany jest z drewna świerkowego pochodzenia naturalnego. Należy pamiętać, że na drewno jako surowiec naturalny, mają wpływ panujące warunki atmosferyczne. Dlatego istotnym jest, do momentu montażu, jak i podczas przechowywania produktu w miejscu suchym, bez bezpośredniego kontaktu z ziemią.

Produkt dostarczany jest w postaci naturalnej, surowej, tak więc zaleca się impregnację produktu ogólnodostępnymi środkami dostępnymi na rynku.

**Bardzo istotną sprawą jest też odpowiednie wypoziomowanie podłoża przed rozpoczęciem montażu.**

### **Warunki gwarancji:**

- gwarancja jest ważna od dnia zakupu i obejmuje produkt w okresie 2 lat od dnia zakupu,
- gwarancja obejmuje wszystkie wady produkcyjne lub materiałowe i ogranicza się wyłącznie do naprawy lub wymiany wadliwego elementu,
- o przyjęciu reklamacji bądź jej odmowie Kupujący zostanie powiadomiony w terminie 7 dni,
- termin usunięcia reklamowanej wady wynosi 21 dni od dnia zgłoszenia reklamacji przez Kupującego.

### **Gwarancja nie obejmuje:**

- właściwości drewna jako materiału naturalnego: słoje w drewnie, odbarwienia spowodowane różnicami struktury drewna, szczeliny, małe pęknięcia spowodowane wyschnięciem( nie mają wpływu na jakość produktu), wygięcia drewna, odkształcenia które mogą zostać zmontowane, pęcherze żywiczne, wszelkie naturalne zmiany drewna,
- uszkodzenia powstałe w wyniku niewłaściwego przechowywania, użytkowania, impregnacji i konserwacji drewna,
- uszkodzenia powstałe poprzez własną interwencję Klienta w wygląd domku, przeróbki we własnym zakresie oraz użytkowanie narzędzi nie wskazanych przez producenta,
- uszkodzenia powstałe przez niewłaściwe wypoziomowanie podłoża, przygotowanie podstawy, wykonanie fundamentu,

## Vážení zákazníci,

ďakujeme vám, že ste si zakúpili náš produkt. Dúfame, že budete s produktom spokojný a splní vaše očakávania.

Zakúpený produkt je určený na súkromné použitie.

Výrobok je vyrobený zo smrekového dreva prírodného pôvodu. Pamätajte, že drevo ako prírodnú surovinu ovplyvňujú prevládajúce poveternostné podmienky. Preto je dôležité, aby do momentu montáže aj počas montáže skladovať produkt na suchom mieste, bez priameho kontaktu so zemou.

Výrobok sa dodáva v prírodnej surovej forme, preto sa odporúča produkt impregnovat' všeobecne dostupnými prostriedkami na trhu.

## Veľmi dôležitou vecou pred začiatkom montáže je vyrovnať povrch.

### Záručné podmienky:

- záruka je platná od dátumu zakúpenia a vzťahuje sa na výrobok po dobu 2 rokov od dátumu zakúpenia,
- záruka sa vzťahuje na všetky výrobné alebo materiálne chyby a je obmedzená len na opravu alebo výmenu chybného prvku,
- kupujúci bude upovedomený do 7 dní o prijatí alebo zamietnutí reklamácie,
- lehota na odstránenie reklamovanej vady je 21 dní odo dňa nahlásenia reklamácie Kupujúcim.

### Záruka sa nevzťahuje na:

- vlastnosti dreva ako prírodného materiálu: štruktúru dreva, zmeny farby spôsobené rozdielmi v štruktúre dreva, trhliny, malé prasknutia zapríčinené vyschnutím (neovplyvňujú kvalitu produktu), ohýbanie dreva, deformácie, ktoré sa dajú zmontovať, pluzgiere zo živice, všetky zmeny prírodného dreva,
- poškodenie v dôsledku nesprávneho skladovania, používania alebo impregnácie a údržby dreva,
- škody spôsobené vlastným zásahom zákazníka do vzhľadu domu, vlastné prerábanie a použitie prístrojov, ktoré nie sú špecifikované výrobcom,
- poškodenie spôsobené nesprávnym vyrovnaním povrchu, prípravu a zhotovenie základov,

## Vážený zákazníku,

děkujeme za nákup našeho výrobku. Doufáme, že s ním budete spokojeni, a že splní Vaše očekávání.

Zakoupený výrobek je určen pro soukromé použití.

Výrobek je vyroben ze smrkového dřeva přírodního původu. Pamatujte na to, že dřevo je přírodní surovina a je ovlivněno převládajícími povětrnostními podmínkami. Proto je důležité, aby byl výrobek do doby montáže a během ní uložen na suchém místě, bez přímého kontaktu se zemí.

Výrobek je dodáván v přírodní neošetřené podobě, a proto se doporučuje výrobek naimpregnovat obecně dostupnými přípravky na trhu.

**Velmi důležitou věcí před zahájením montáže je také správné vyrovnaní podloží.**

### **Záruční podmínky:**

- záruka platí od data nákupu a vztahuje se na výrobek po dobu 2 let od data nákupu.
- záruka se vztahuje na všechny výrobní nebo materiálové vady a je omezena pouze na opravu nebo výměnu vadné součásti.
- o uznání nebo zamítnutí reklamace bude Kupující informován do 7 dnů. Lhůta pro odstranění reklamované vady je 21 dnů ode dne nahlášení reklamace Kupujícím.

### **Záruka se nevztahuje na:**

- vlastnosti dřeva jako přírodního materiálu: letokruhy v dřevu, změny zbarvení způsobené rozdíly ve struktuře dřeva, štěrbin, drobné trhliny způsobené vysycháním (neovlivňují kvalitu výrobku), prohyby dřeva, deformace, které mohou být smontovány, smolníky, jakékoli přírodní změny dřeva,
- poškození vzniklá nesprávným skladováním, používáním, impregnací a údržbou dřeva,
- poškození způsobená vlastním zásahem Zákazníka do vzhledu domečku, úpravami provedenými ve vlastním rozsahu a použitím nástrojů, které nejsou specifikovány výrobcem,
- poškození způsobená nesprávným vyrovnaním podloží, přípravou základny, zhotovením základů.

## Tisztelet Vevőnk,

Köszönjük a termékünk vásárlását. Reméljük, hogy a termékkel elégedett lesz és az teljesíteni fogja az elvárásait.

A vásárolt termék magánhasználatra szolgál.

A termék természetes eredetű lucfenyőfából készült. Megjegyzendő, hogy a fára mint természetes anyagra hatással vannak az időjárási viszonyok. Ezért lényeges, hogy a szerelés megkezdéséig, valamint a száraz helyen történő tárolás során a termék földdel közvetlenül ne érintkezzen.

A termék természetes, nyers formában kerül kiszállításra, így javasolt az impregnálása a piacon általánosan kapható impregnálószerrel felhasználásával.

### Nagyon fontos kérdés az alapzat megfelelő vízszintezése a szerelés megkezdése előtt.

#### Jótállási feltételek:

- a termékre vonatkozó jótállás időtartama a vásárlás időpontjától számított 2 év,
- a jótállás minden gyártási- vagy anyaghibára terjed ki és kizárólag a hibás elem kijavítását vagy cseréjét foglalja magában,
- a reklamáció elfogadásáról vagy megtagadásáról a Vevő 7 napon belül értesül. A reklamáció tárgyát,
- képező hiba megszüntetésének határideje a reklamáció Vevő általi bejelentéstől számított 21 nap.

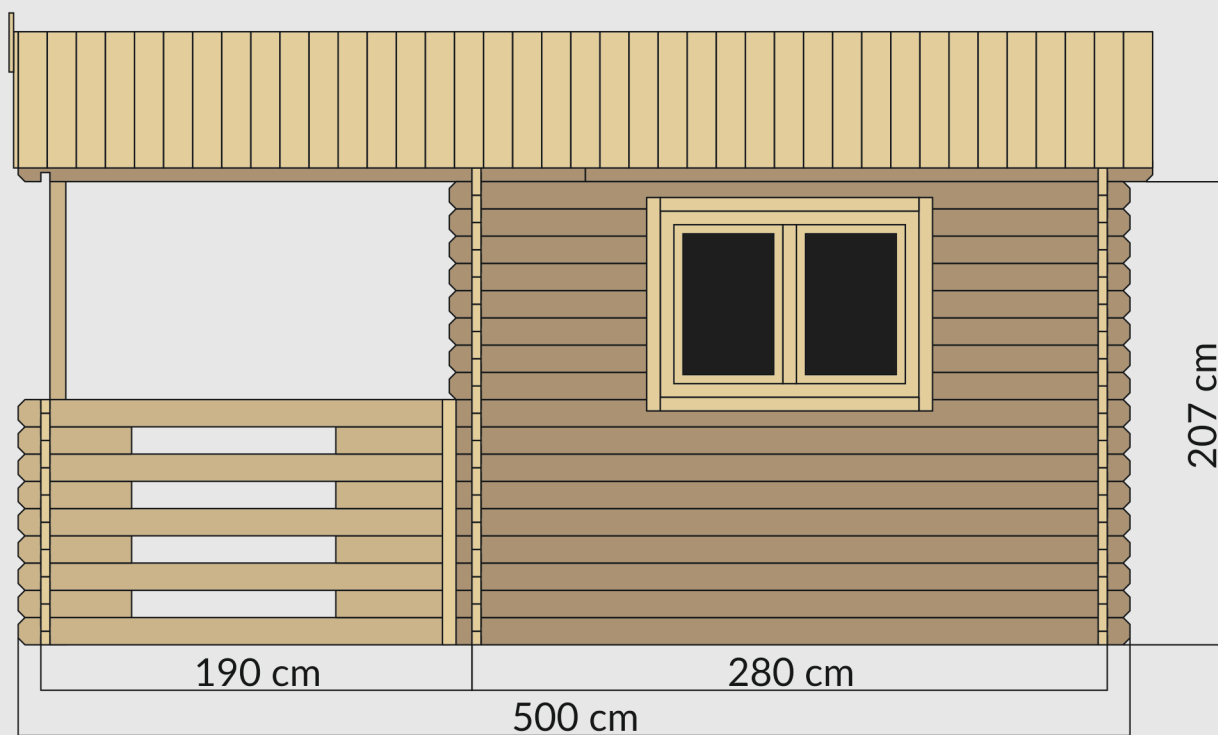
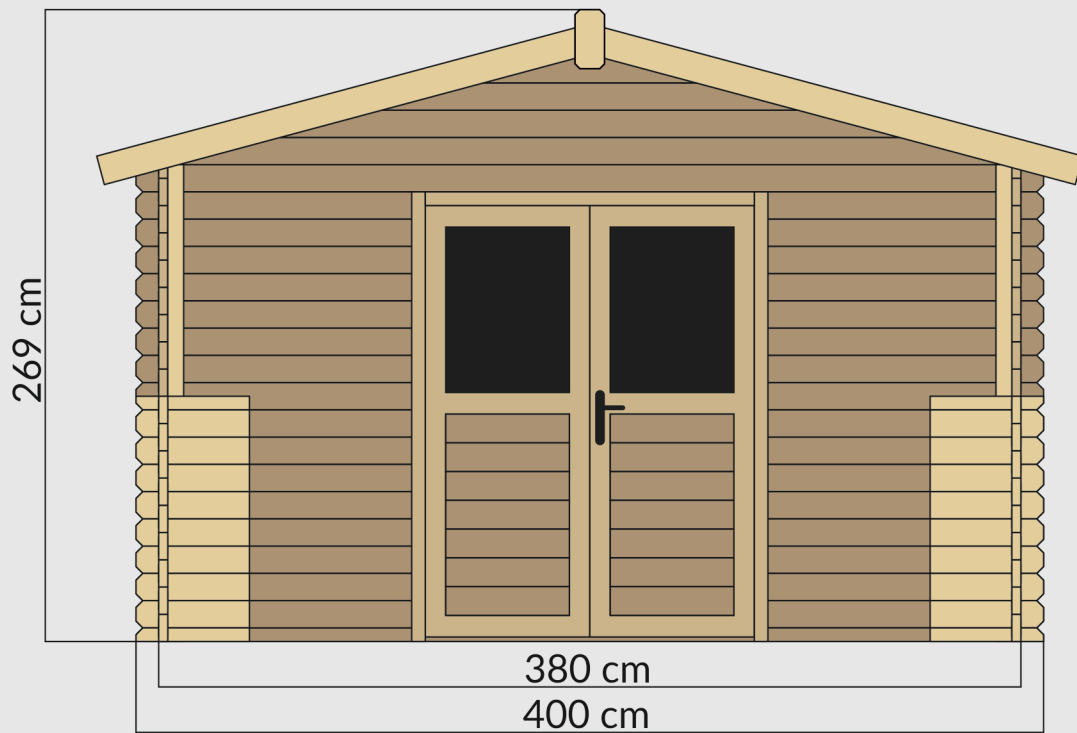

#### A jótállás nem terjed ki az alábbiakra:

- a fa mint természetes anyag tulajdonságai: évgyűrűk a fában, a fa szövetszerkezeti eltéréseiből eredő elszíneződések, rések, száradásból eredő kis repedések (nem befolyásolják a termék minőségét), a szerelhető fa hajlása, deformálódása, gyanta buborékok, a fa minden egyéb természetes elváltozása,
- a fa nem megfelelő tárolásából, használatából, impregnálásából és karbantartásából adódó sérülések,
- a Vevőnek a ház küllemébe való beavatkozásából, saját körben végzett átalakításokból és nem a gyártó által előírt szerszámok használatából adódó sérülések,
- az alapzat nem megfelelő vízszintezéséből, a felület előkészítéséből és az alapok kivitelezéséből adódó sérülések.



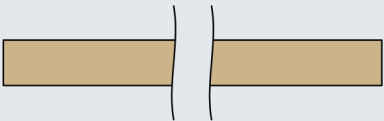
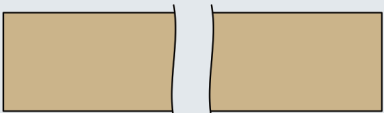
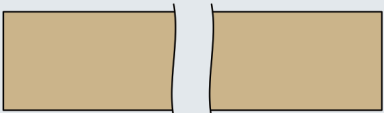
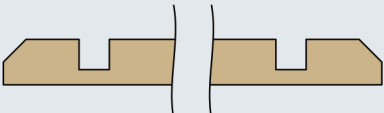
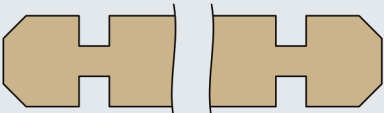
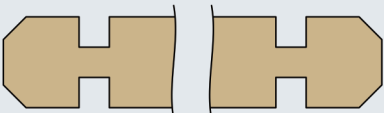
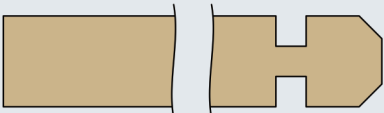
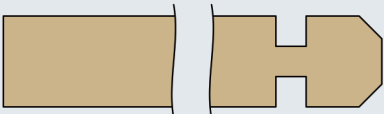
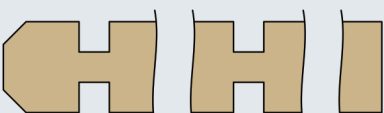

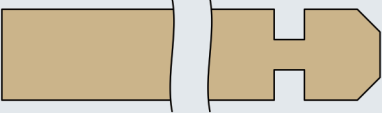
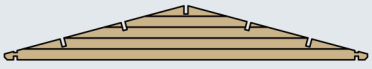
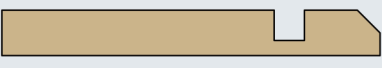
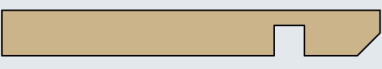
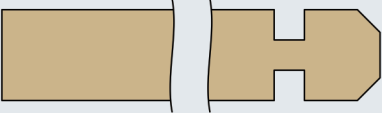

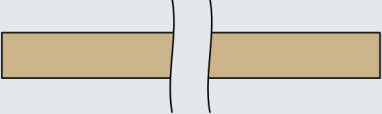
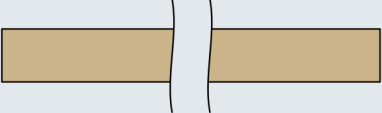
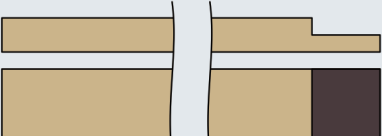

# SPIS ELEMENTÓW

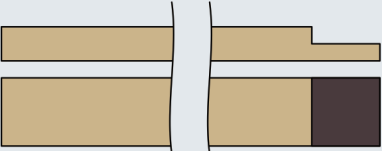
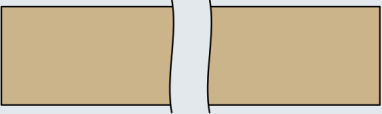
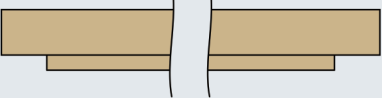
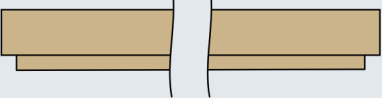
Pos	Picture	Lang	Name	Quantity	Size [mm]
D1		PL	Legar	9	40x60x3800
		SK	Trám		
		CZ	Trám		
		H	Födémgerenda		
D2		PL	Deska podłogowa domu	30	18x130x2800
		SK	Doska pre domácnosť		
		CZ	Domáci podlahová deska		
		H	Otthoni padló		
D3		PL	Deska podłogowa tarasu	30	18x130x1900
		SK	Terasa podlahová doska		
		CZ	Terasová podlaha		
		H	Terasz padló		
D4		PL	Deska startowa domu	2	34x57x4000
		SK	Úvodná štartovacia doska		
		CZ	Domáci startovní deska		
		H	Kezdőláp		
D5		PL	Deska ściany pełnej A	27	34x120x3000
		SK	Plná nástenná doska A		
		CZ	Plná nástěnná deska A		
		H	Teljes faldeszka A		
D6		PL	Deska ściany pełnej B	18	34x120x4000
		SK	Plná nástenná doska B		
		CZ	Plná nástěnná deska B		
		H	Teljes faldeszka B		
D7		PL	Deska ściany z oknem	14	34x120x920
		SK	Nástenná doska s oknom		
		CZ	Nástěnná deska s oknem		
		H	Fali tábla ablakkal		
D8		PL	Murtata A	2	34x120x2500
		SK	Stenová doska A		
		CZ	Stěnová deska A		
		H	Fali lemez A		
D9		PL	Murtata B	2	34x120x2500
		SK	Stenová doska B		
		CZ	Stěnová deska B		
		H	Fali lemez B		

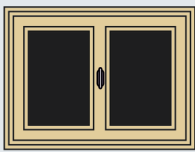
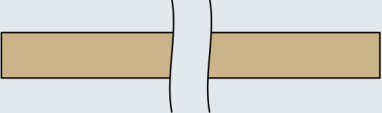
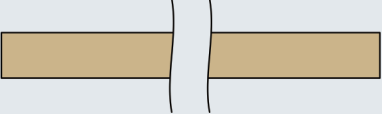
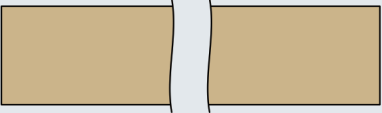
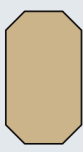
Pos	Picture	Lang	Name	Quantity	Size [mm]
D10		PL	Deska ściany z drzwiami	32	34x120x1230
		SK	Nástenná doska s dverami		
		CZ	Nástěnná deska s dveřmi		
		H	Fali tábla ajtóval		
D11		PL	Szczyt	3	34x575x4000
		SK	Vrcholok		
		CZ	Vrcholek		
		H	Csúcs		
D12		PL	Deska startowa tarasu	2	34x57x500
		SK	Terasa startovací deska		
		CZ	Terasa startovací deska		
		H	Terasz alaplap		
D13		PL	Deska wykończeniowa tarasu	2	34x57x500
		SK	Terasa povrchová deska		
		CZ	Terasa dokončovací deska		
		H	befejező deszka		
D14		PL	Deska tarasu A	10	34x120x1900
		SK	Terasa deska A		
		CZ	Terasa deska A		
		H	Terasz deszka A		
D15		PL	Deska tarasu B	8	34x120x500
		SK	Terasa deska B		
		CZ	Terasa deska B		
		H	Terasz deszka B		
D16		PL	Deska tarasu C	24	34x120x500
		SK	Terasa deska C		
		CZ	Terasa deska C		
		H	Terasz deszka C		
D17		PL	Łata	4	18x60x1010
		SK	Náplast'		
		CZ	Náplast		
		H	Folt		
D18		PL	Słupek	2	70x70x2090
		SK	Pošta		
		CZ	Pošta		
		H	Posta		
D19		PL	Krokiew A	5	45x90x3030
		SK	Krokvu A		
		CZ	Krokev A		
		H	Szarufa A		

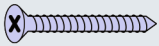
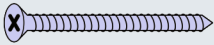

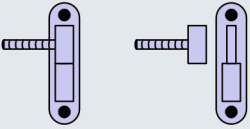
Pos	Picture	Lang	Name	Quantity	Size [mm]
D20		PL	Krokiew B	5	45x90x2060
		SK	Krokvu B		
		CZ	Krokev B		
		H	Szarufa B		
D21		PL	Deska Dachowa	80	18x130x2200
		CZ	Strešná doska		
		PL	Střešní deska		
		H	Tető deszka		
D22		PL	Futryna drzwi A	2	70x80x1860
		SK	Rám dverí A		
		CZ	Rám dveří A		
		H	Ajtókeret A		
D23		PL	Futryna drzwi B	1	70x80x1510
		SK	Rám dverí B		
		CZ	Rám dveří B		
		H	Ajtókeret B		
D24		PL	Drzwi Podwójne	1	725x1800
		SK	Dvojité dvere		
		CZ	Dvojité dveře		
		H	Dupla ajtók		
D25		PL	Okno	1	1120x800
		SK	Okno		
		CZ	Okno		
		H	Ablak		
D26		PL	Listwa wykończeniowa A	4	18x90x980
		SK	Cielový pás A		
		CZ	Dokončovací pás A		
		H	Befejező szalag A		
D27		PL	Listwa wykończeniowa B	4	18x90x1070
		SK	Cielový pás B		
		CZ	Dokončovací pás B		
		H	Befejező szalag B		
D28		PL	Listwa czołowa	2	18x130x2250
		SK	Predný pás		
		CZ	Přední pás		
		H	Elülső csík		
D29		PL	Element dekoracyjny	1	18x130x260
		SK	Dekoratívny prvok		
		CZ	Dekorativní prvek		
		H	Dekoratív elem		

Pos	Picture	Lang	Name	Quantity	Size [mm]
W1		PL	Wkręt 1	260	4x50
		SK	Strutka 1		
		CZ	Vrut 1		
		H	Csavar 1		
W2		PL	Wkręt 2	14	4x70
		SK	Strutka 2		
		CZ	Vrut 2		
		H	Csavar 2		
W3		PL	Wkręt 3	4	6x140
		SK	Strutka 3		
		CZ	Vrut 3		
		H	Csavar 3		
G1		PL	Gwoździe	500	4x55
		SK	Klince		
		CZ	Hřebíky		
		H	Körmök		
Z1		PL	Zawias drzwiowy	6	-
		SK	dverový záves		
		CZ	dveřní závěs		
		H	ajtó zsanér		
Z2		PL	Zamek do drzwi	1	-
		SK	zámok dverí		
		CZ	zámek dveří		
		H	ajtó zár		
Z3		PL	Klamka do Drzwi	1	-
		SK	kľučka dverí		
		CZ	klika dveří		
		H	ajtó fogantyú		

## POTRZEBNE NARZĘDZIA:

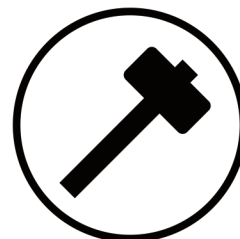
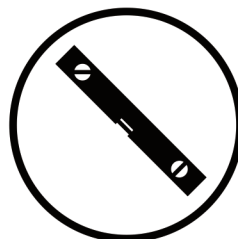
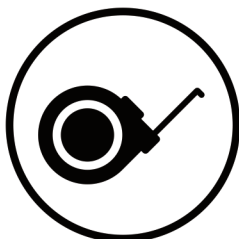
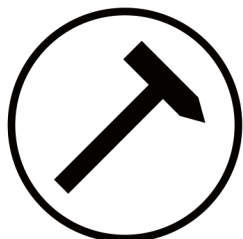

# MONTAŻ PODŁOGI

I

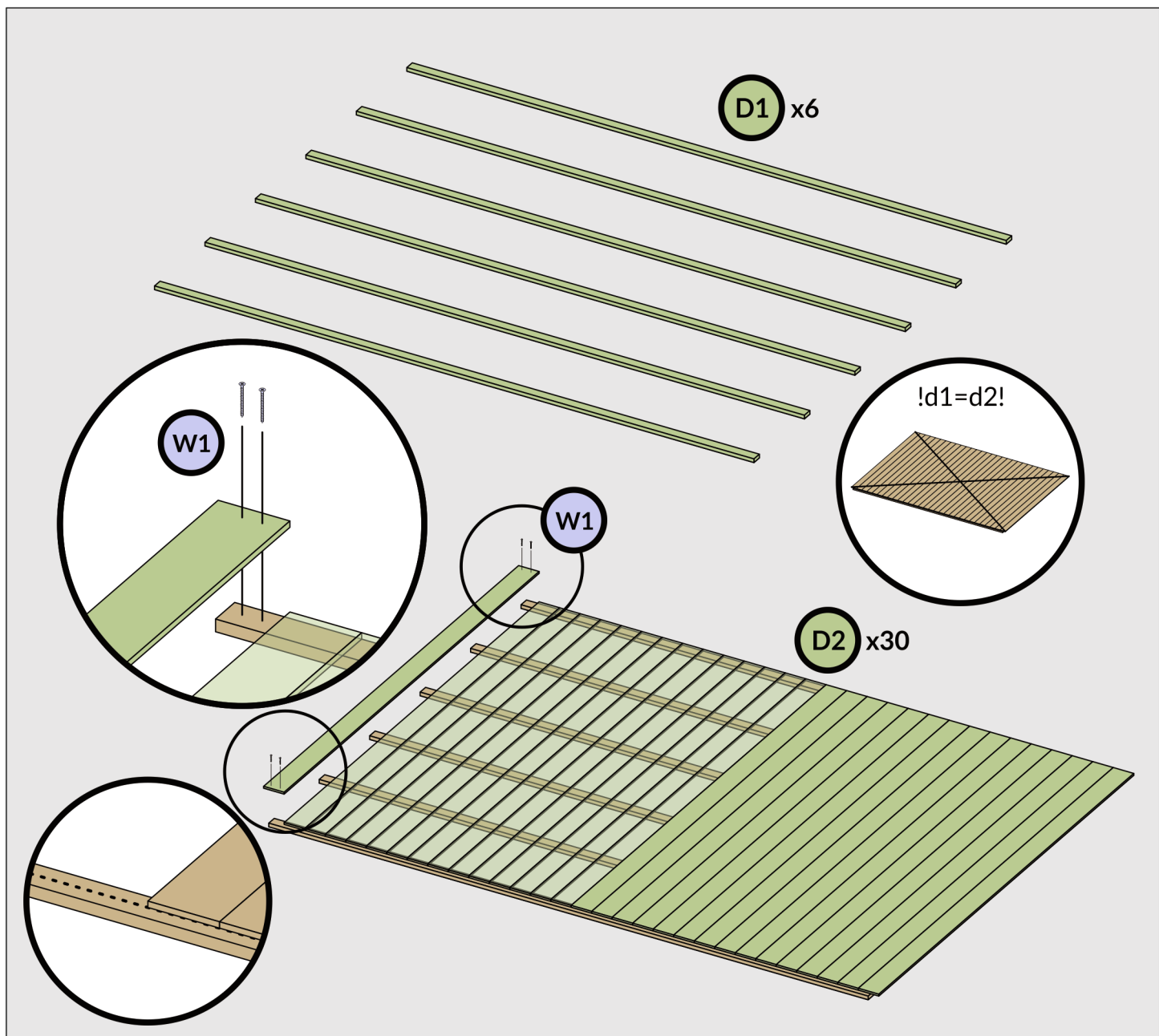
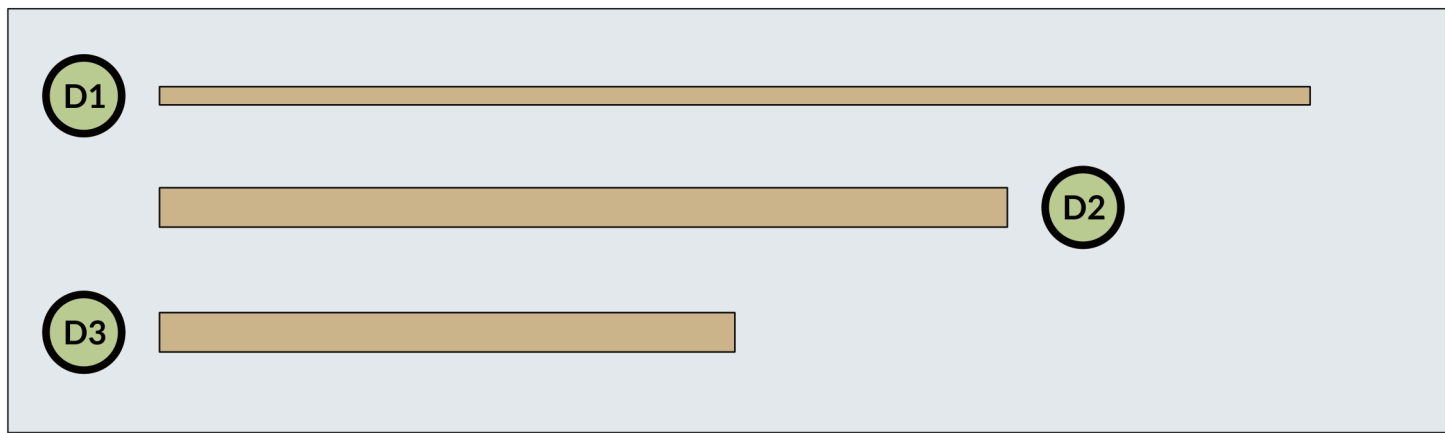

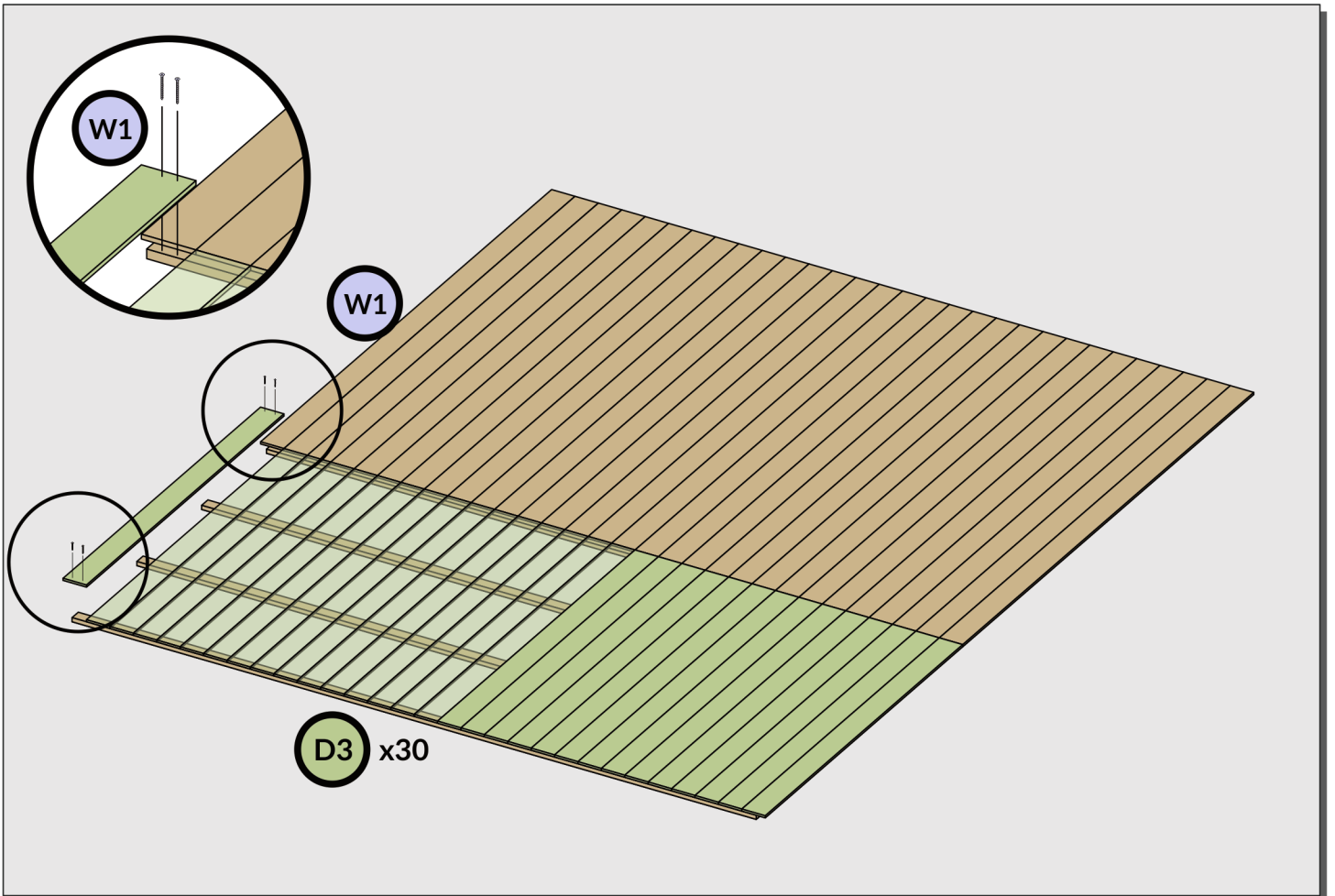
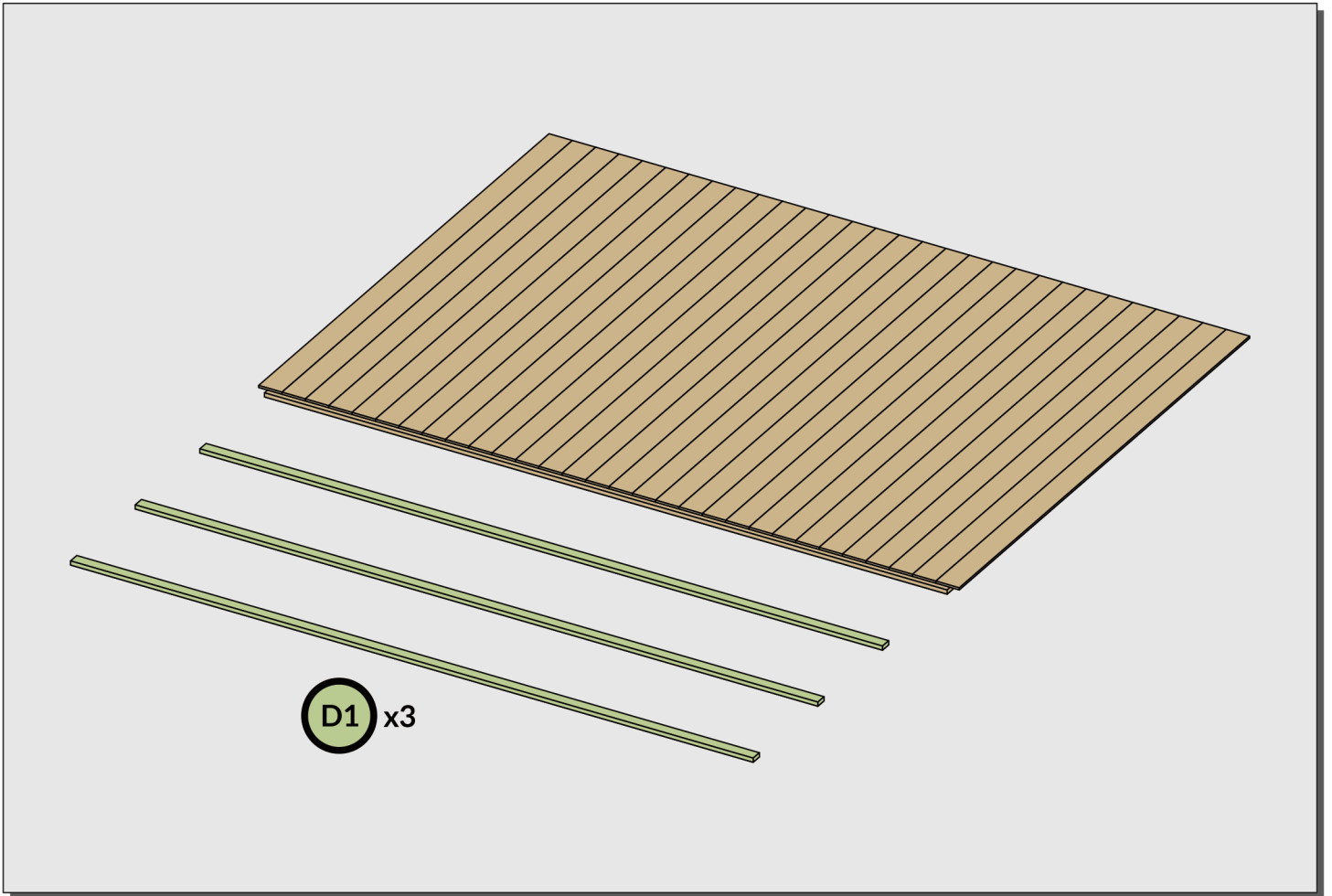

# MONTAŻ ŚCIAN DOMU

II

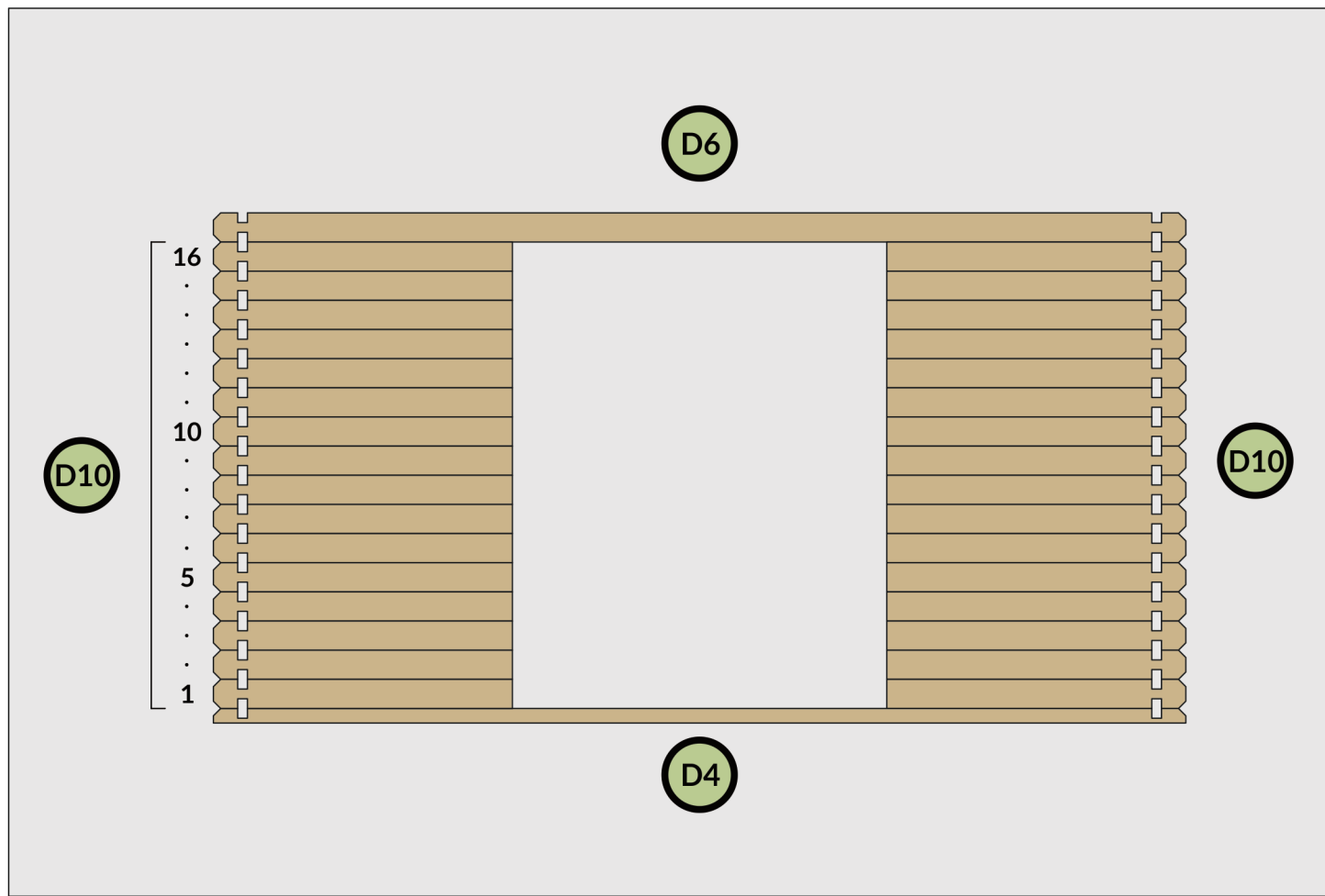
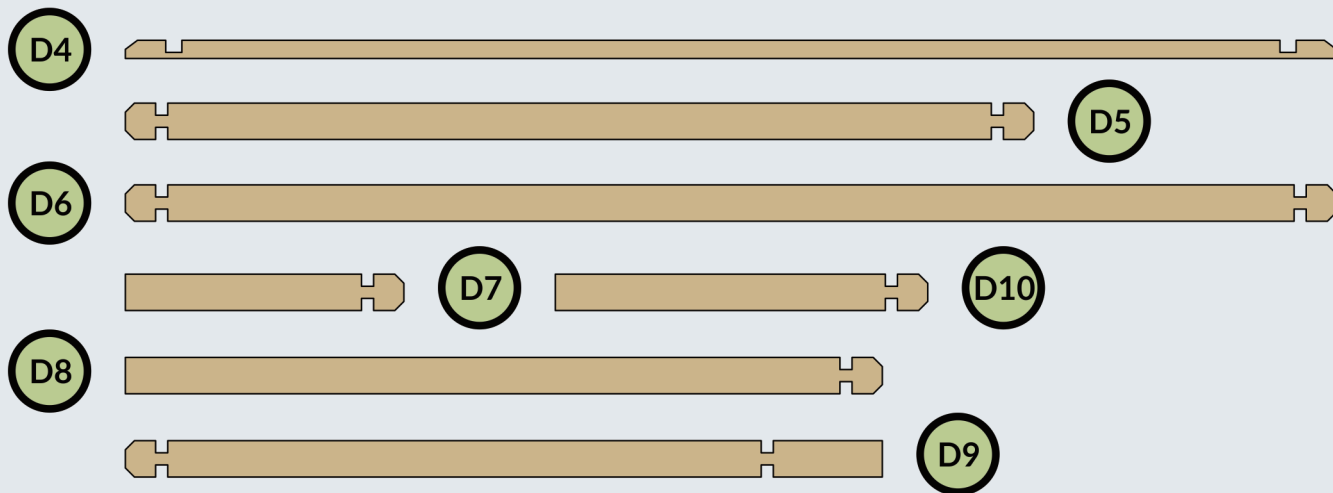

D6

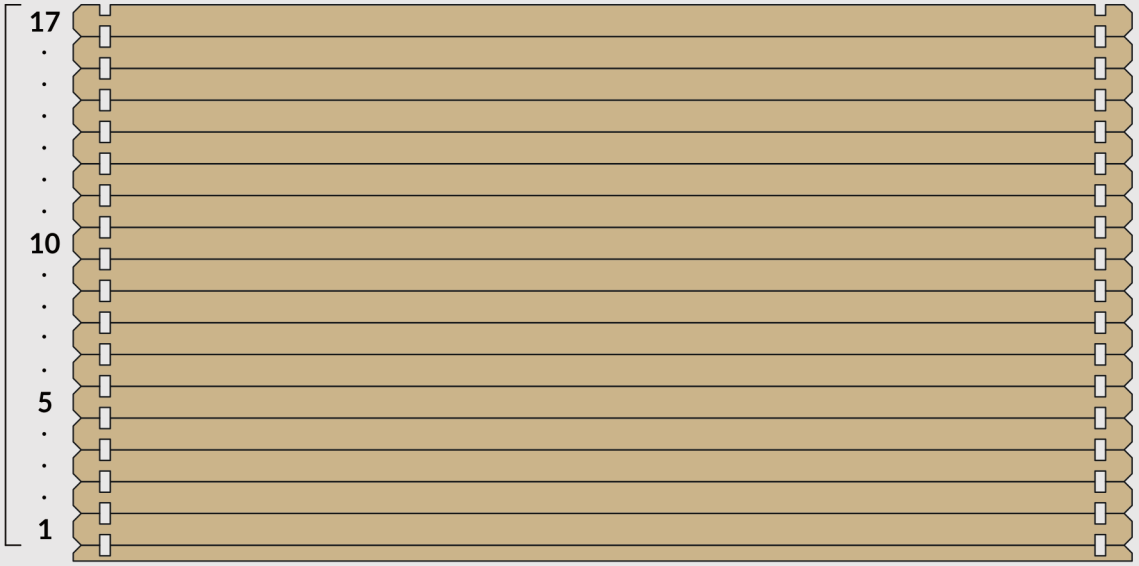

D4

D9

D8

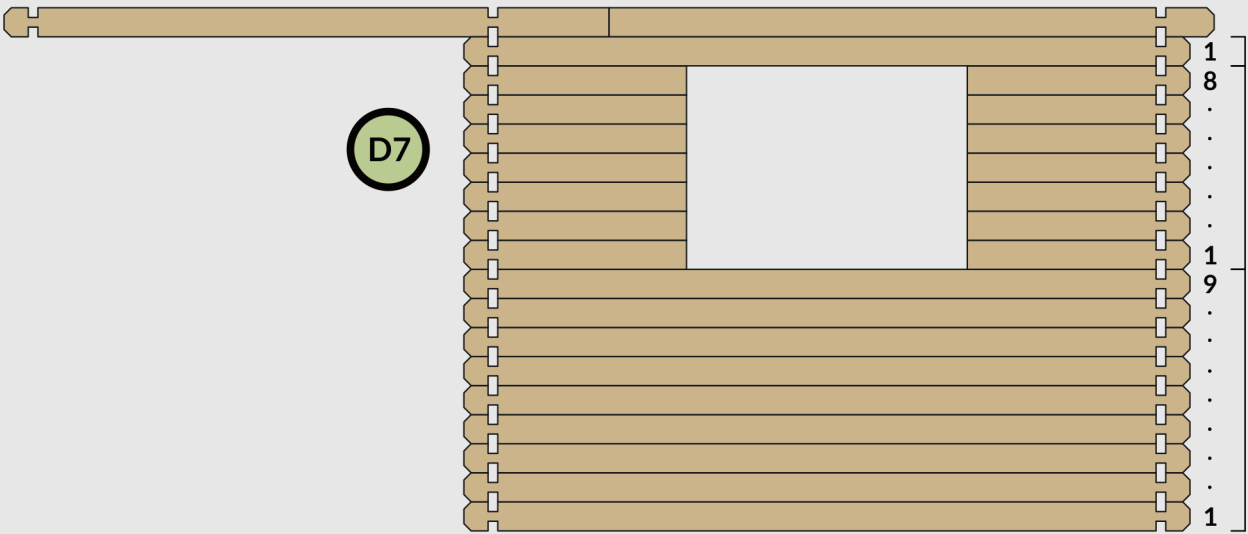

D7

D5

D7

D5

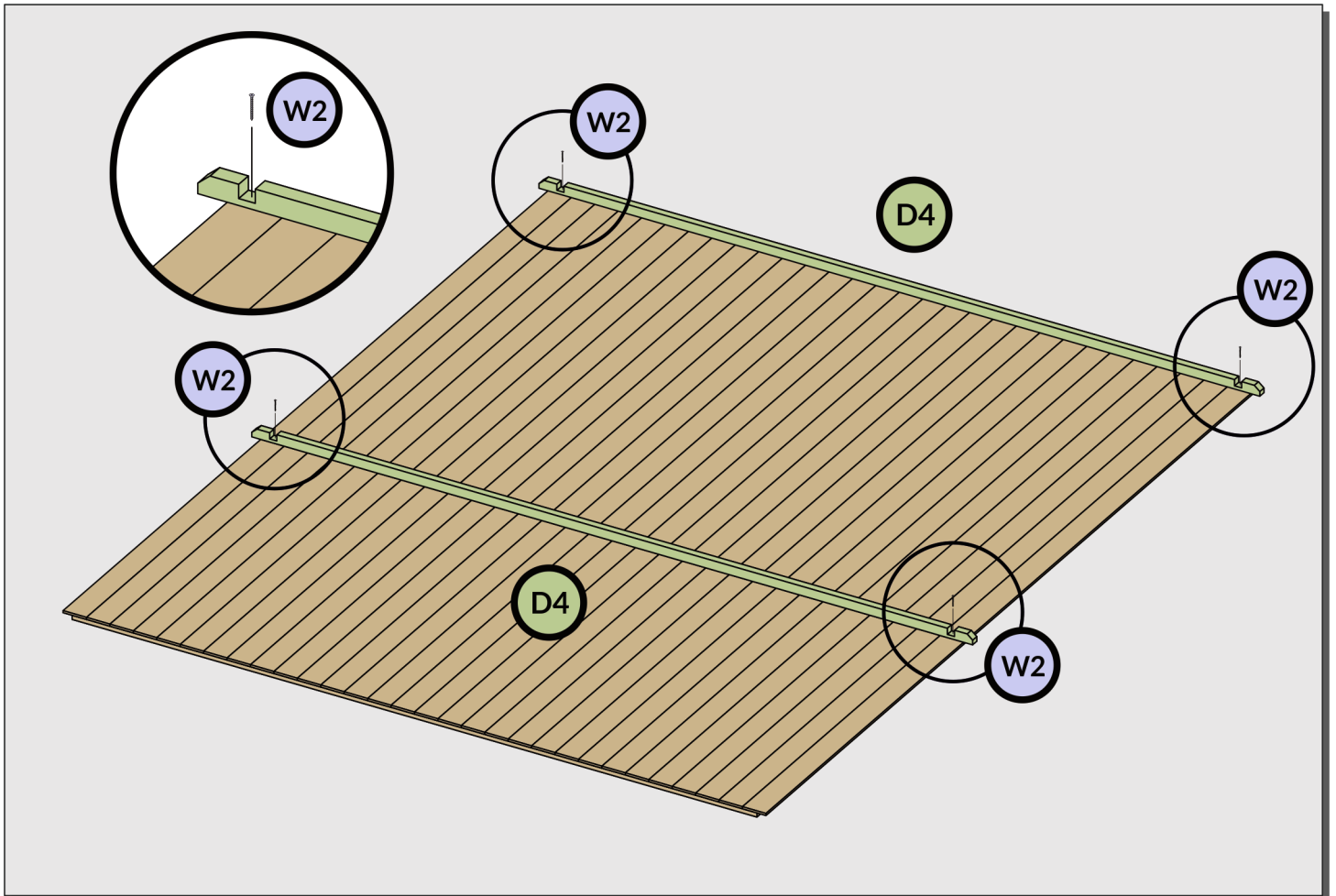
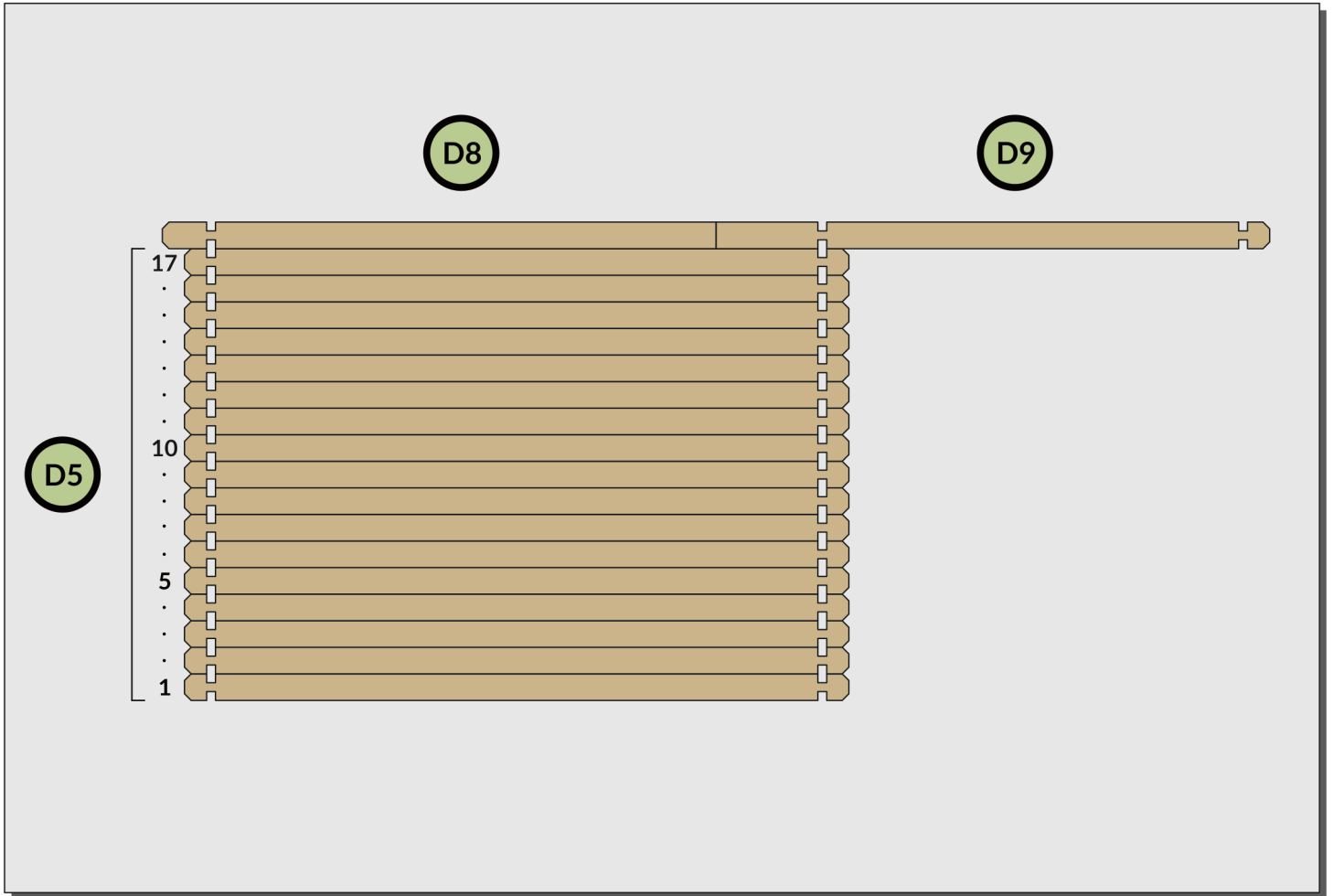

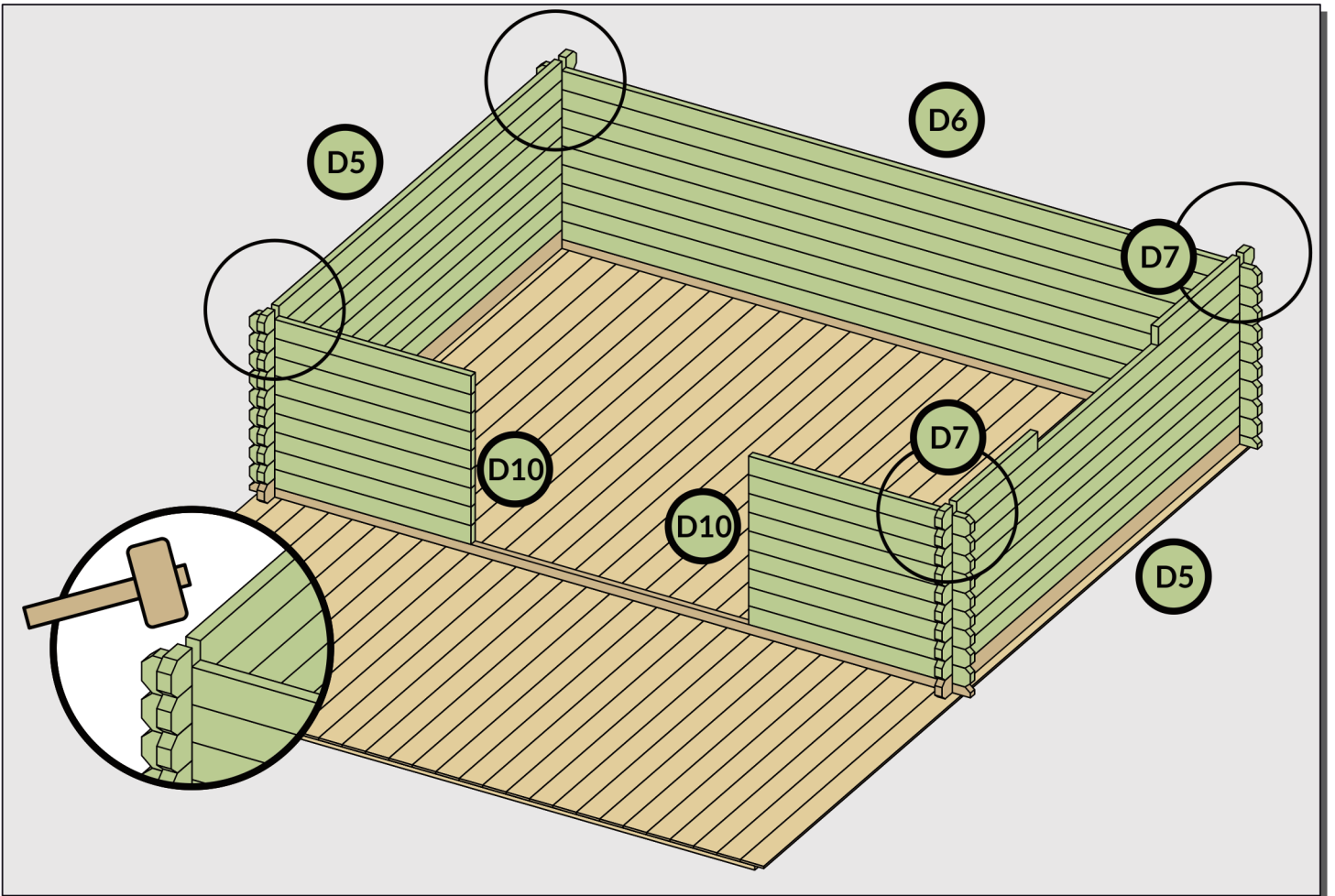
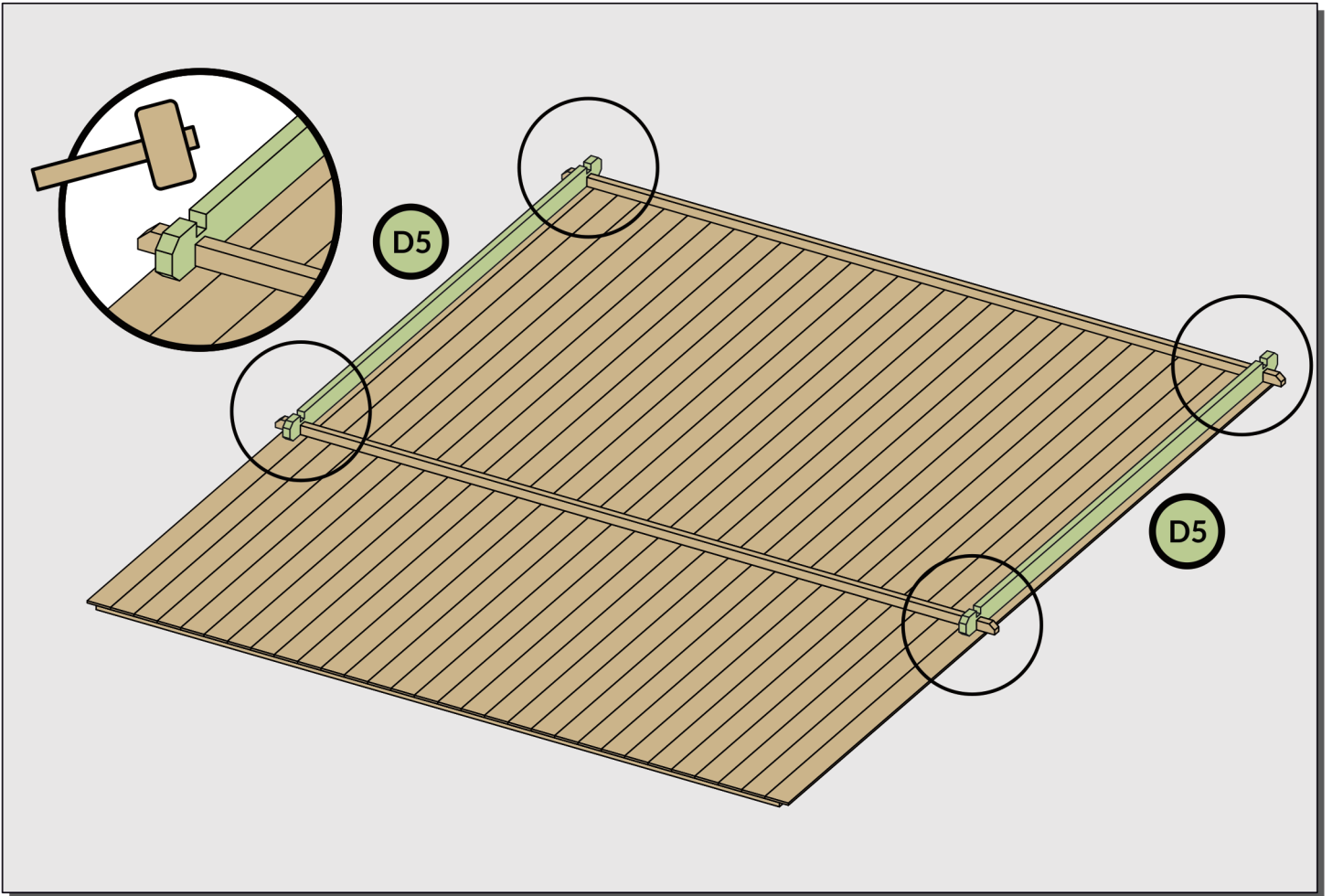



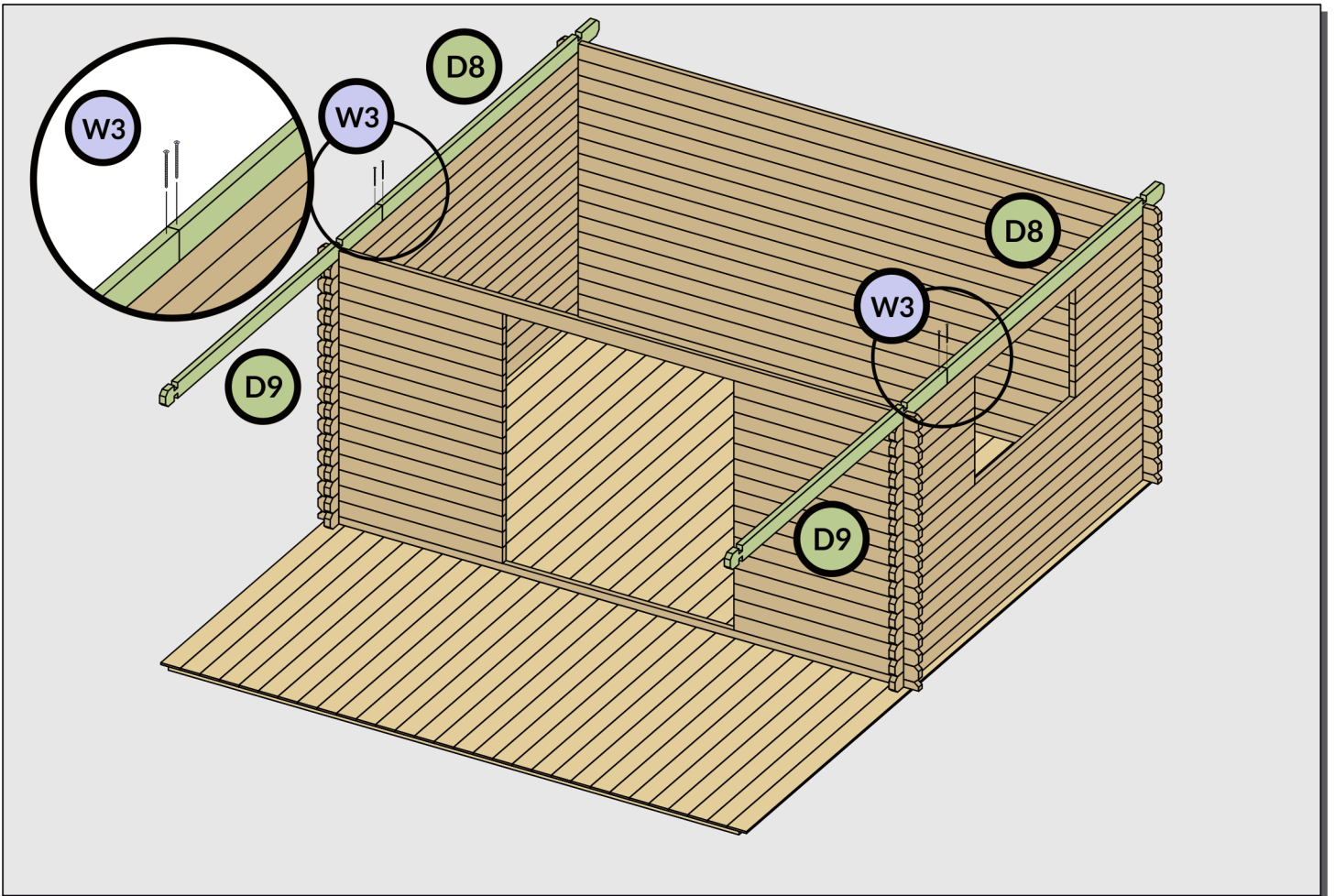
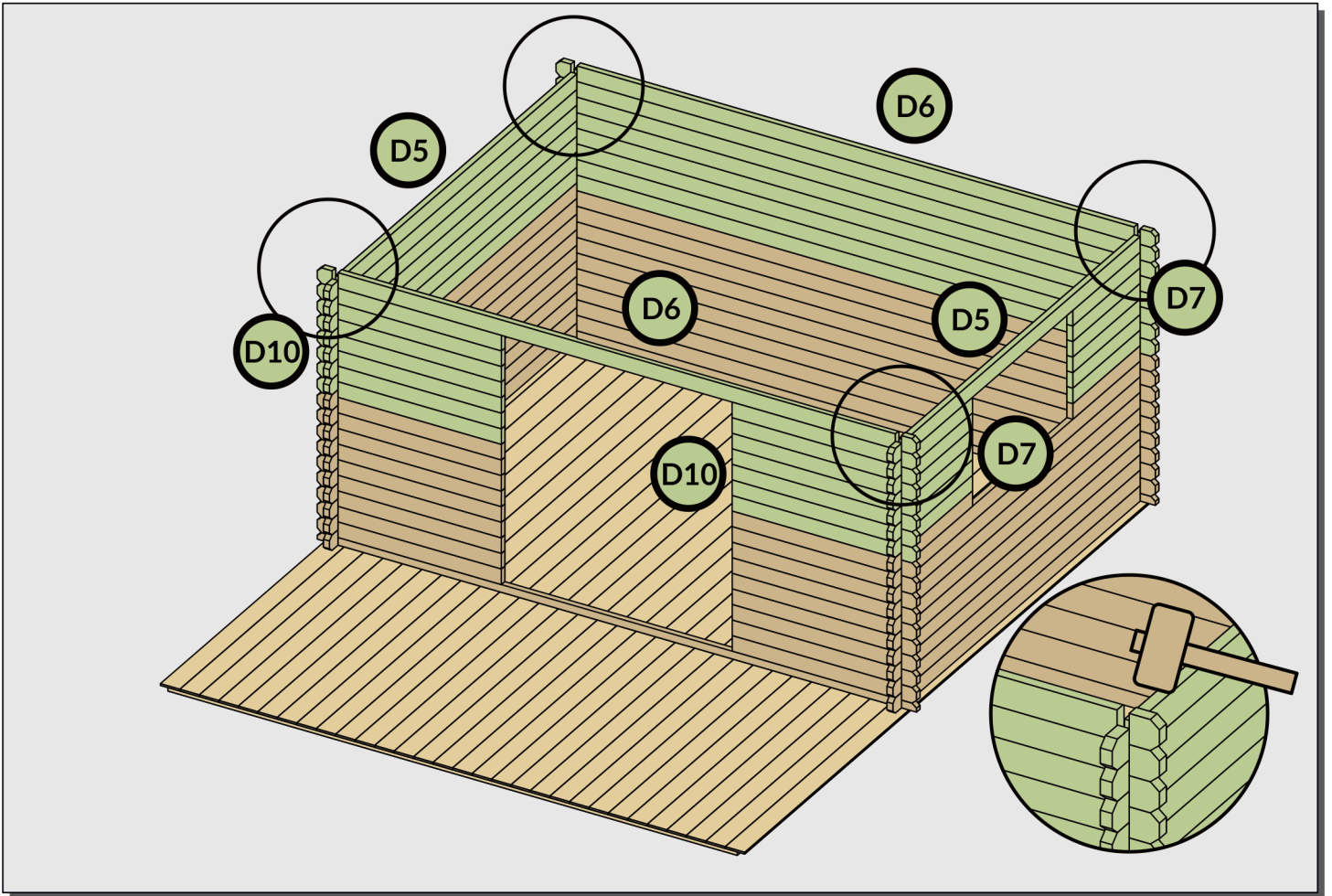

# MONTAŽ TARASU

III

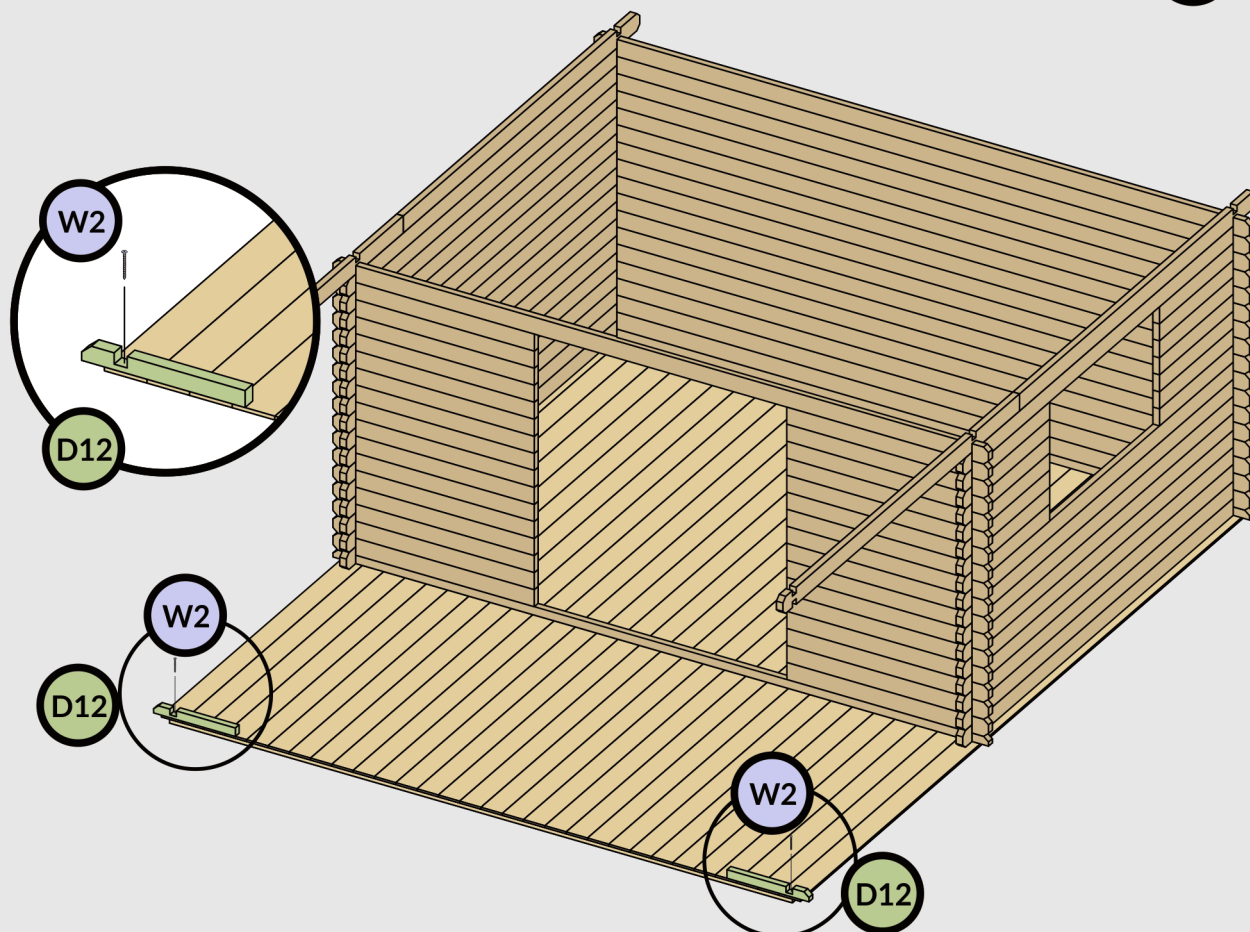
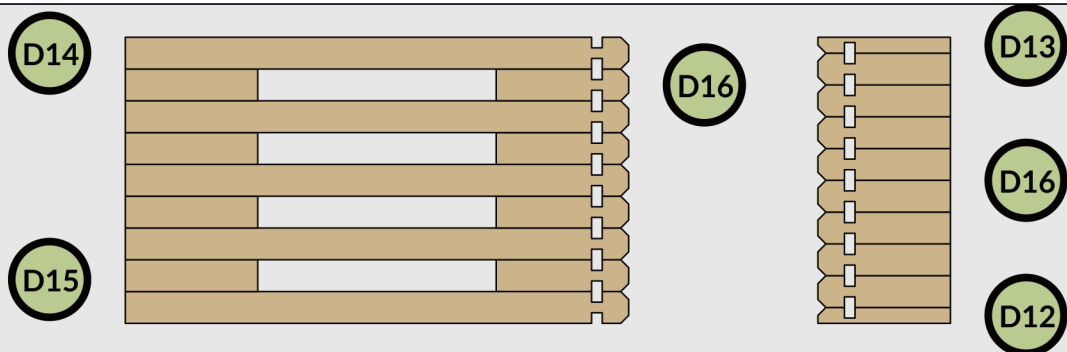
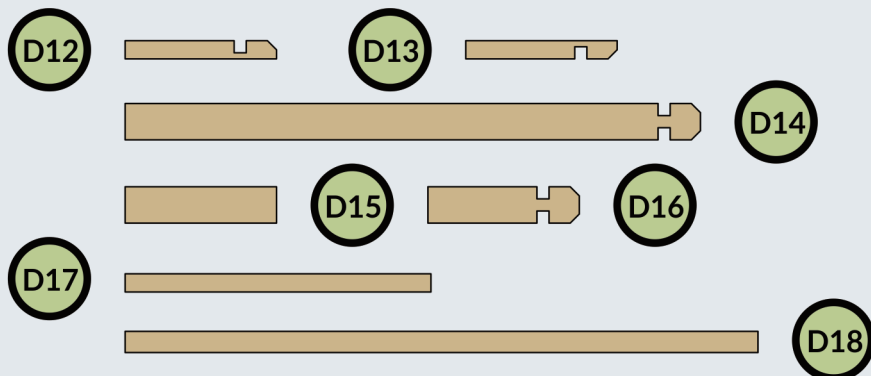

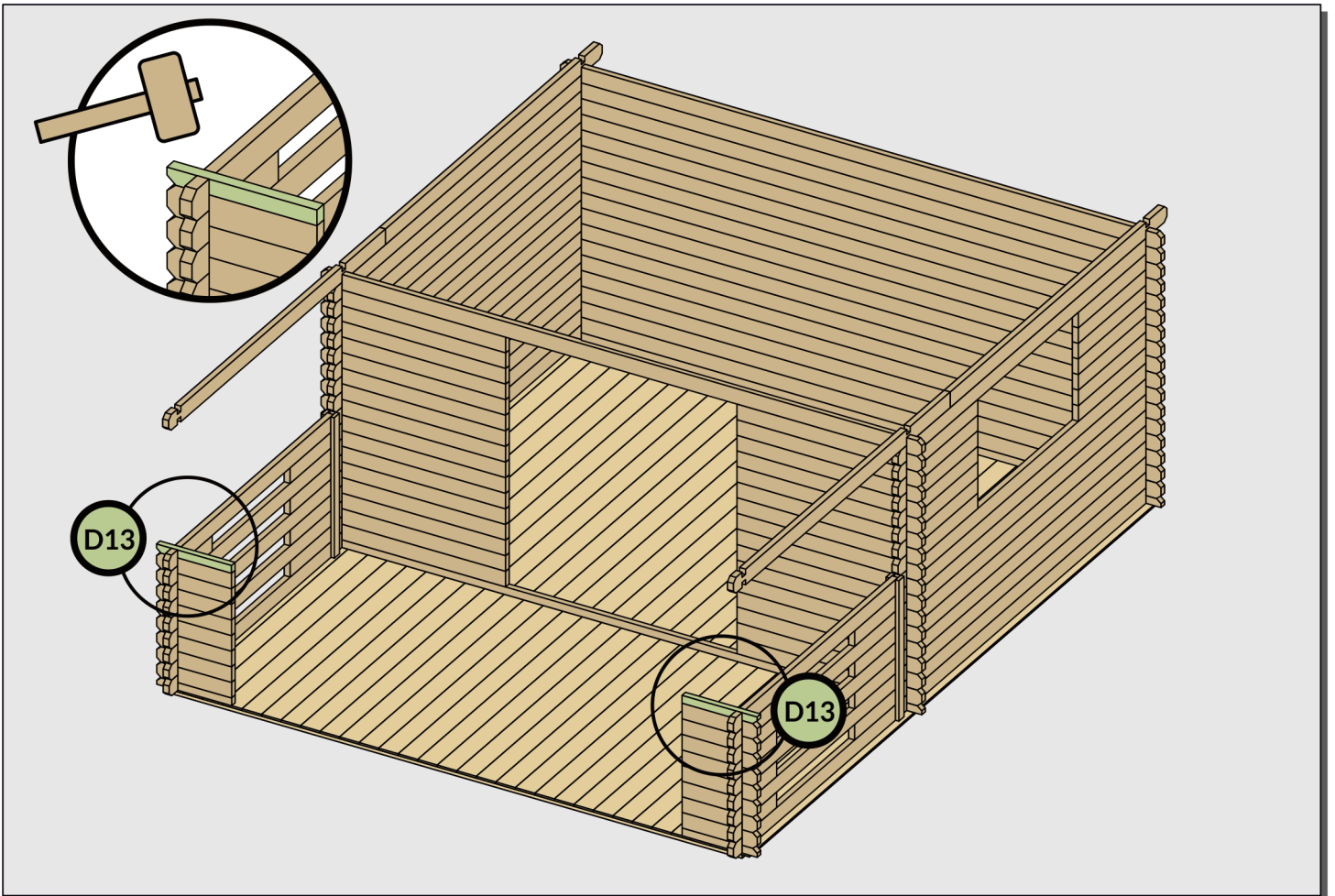
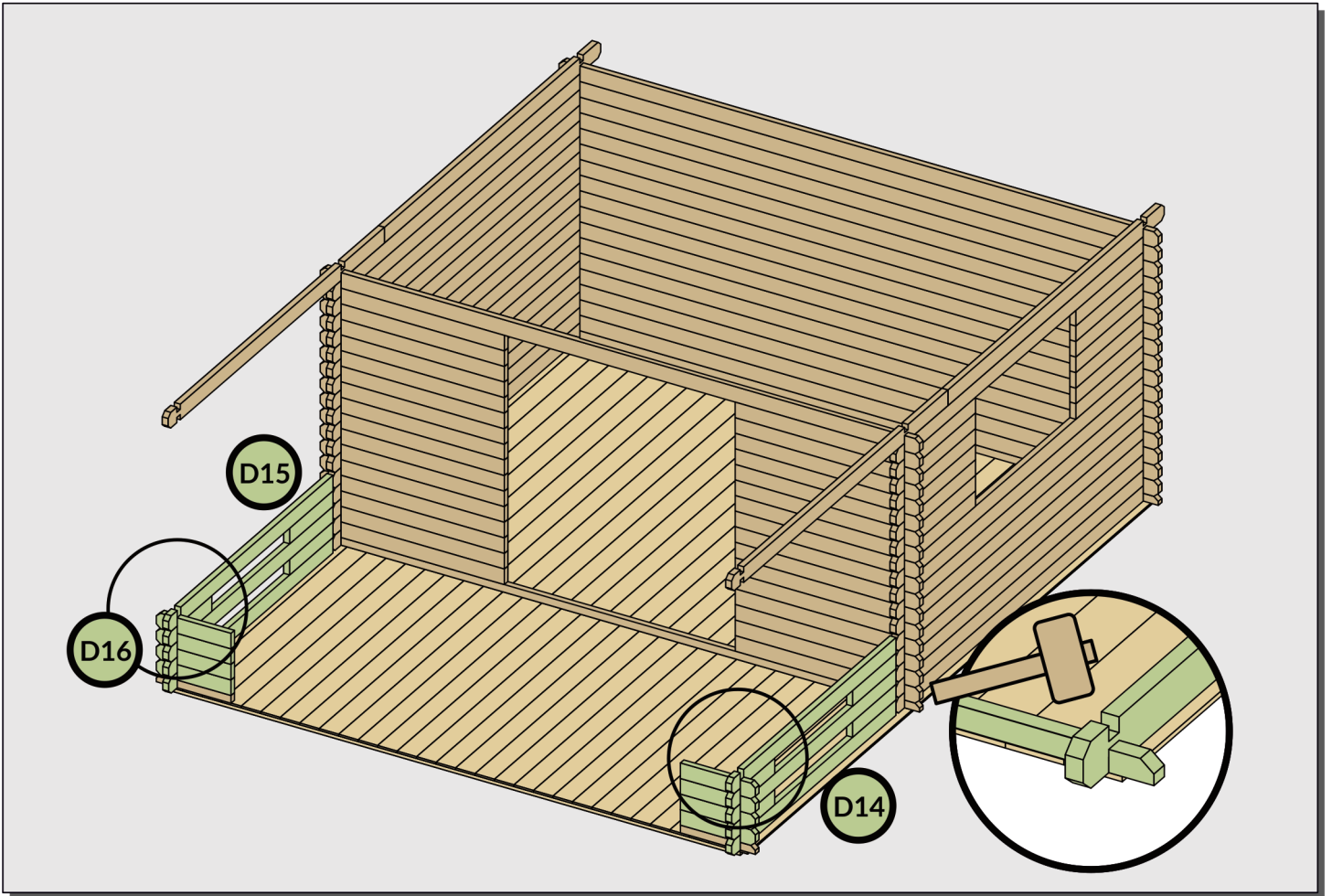

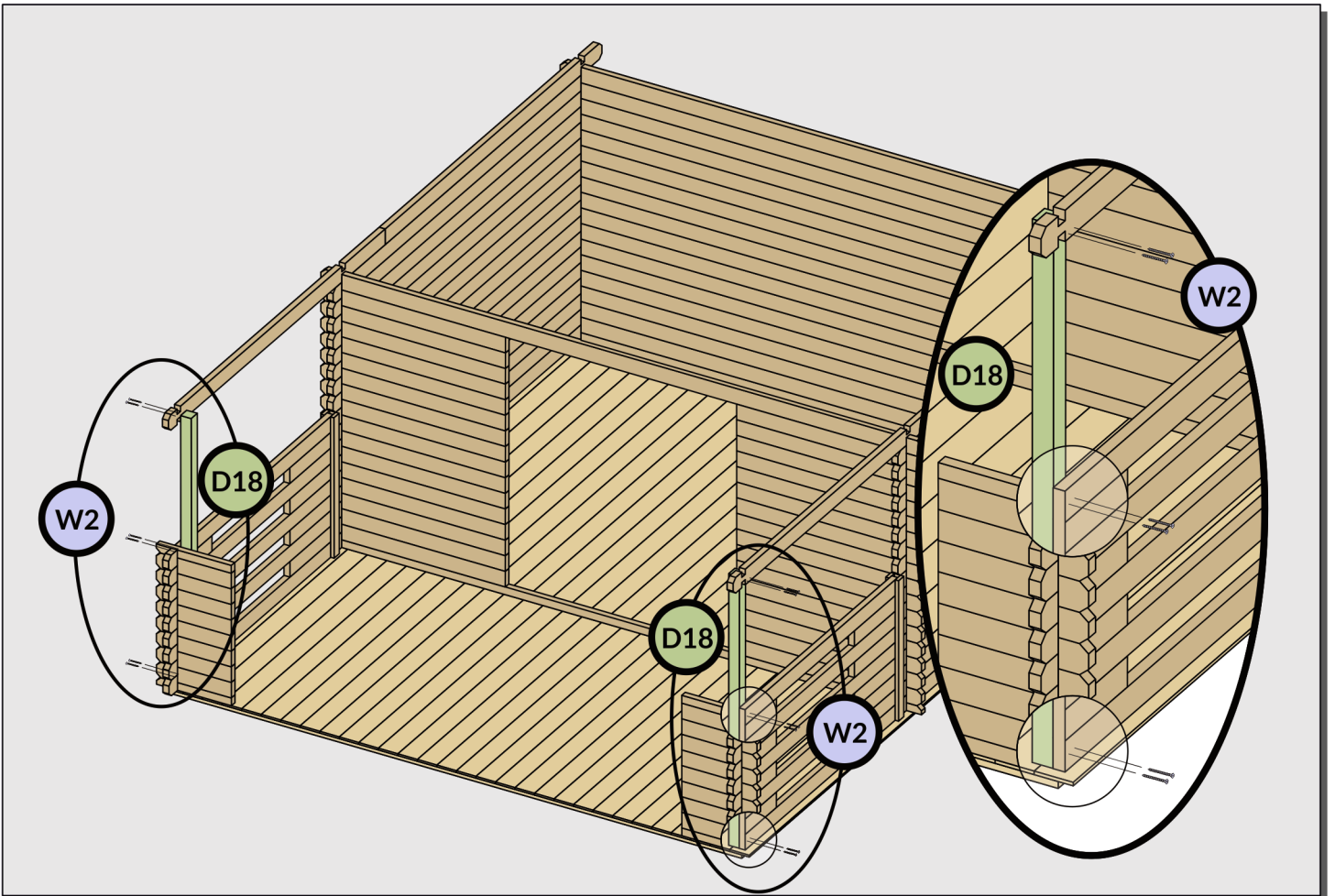
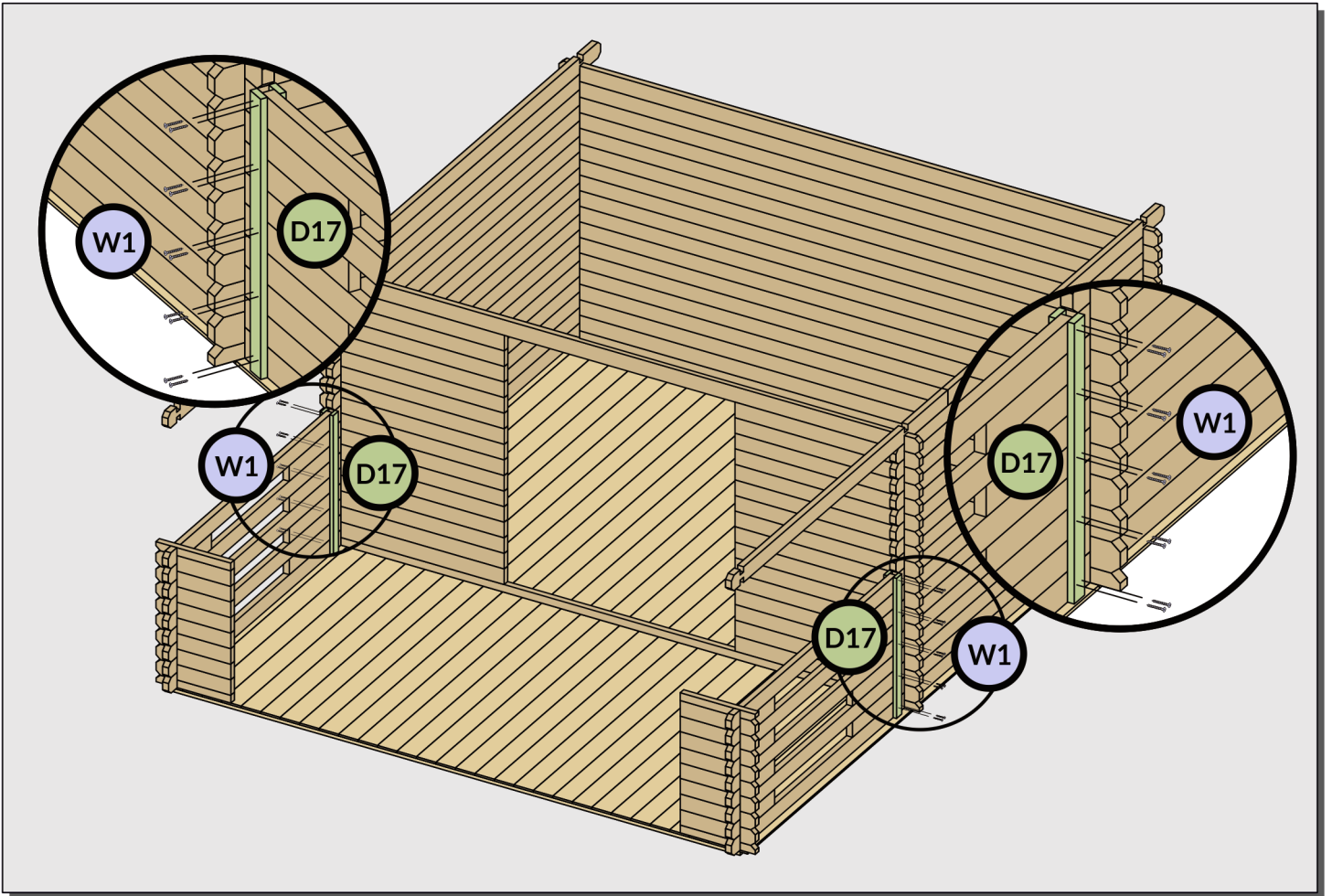

# MONTAŻ DRZWI I OKNA

IV

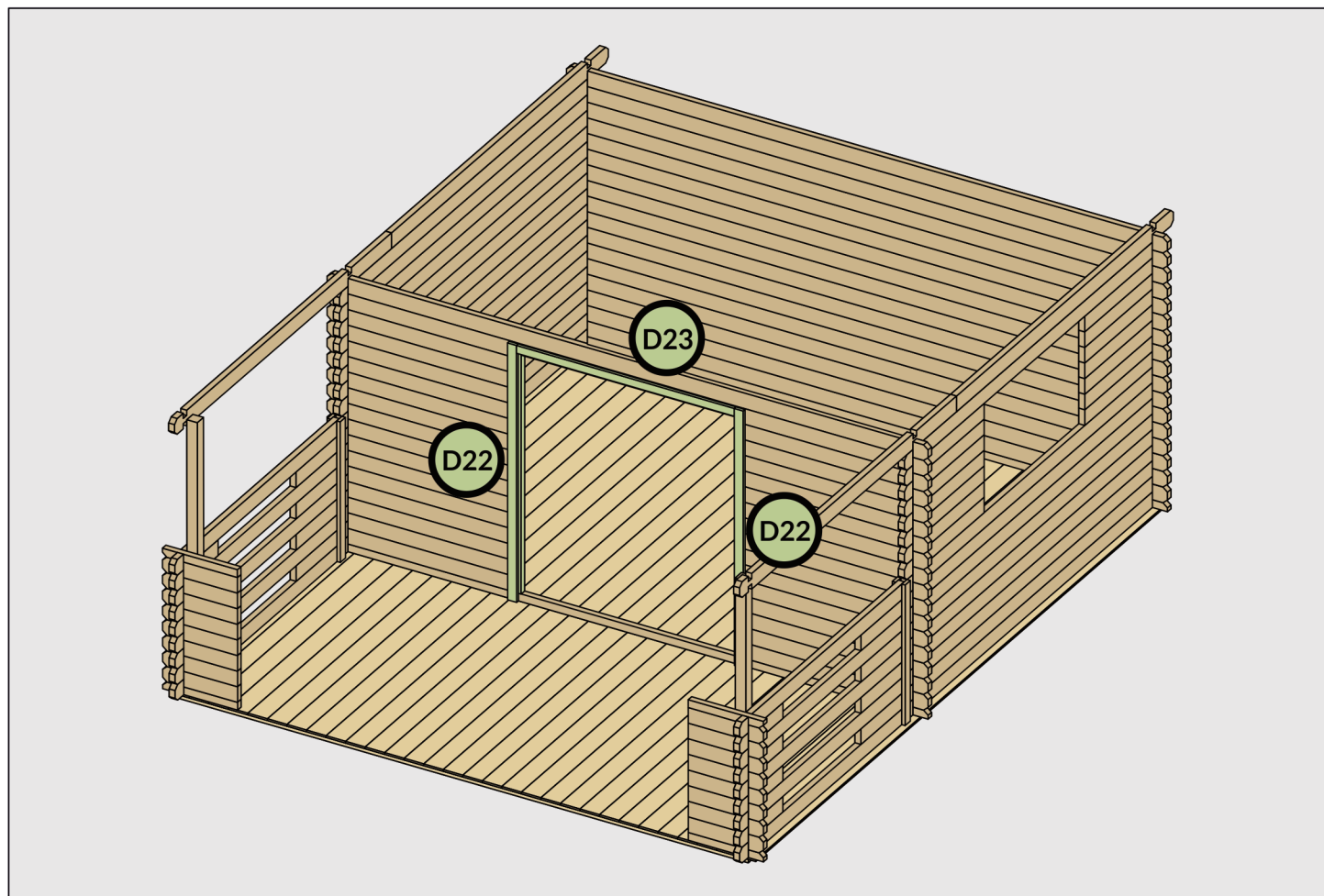
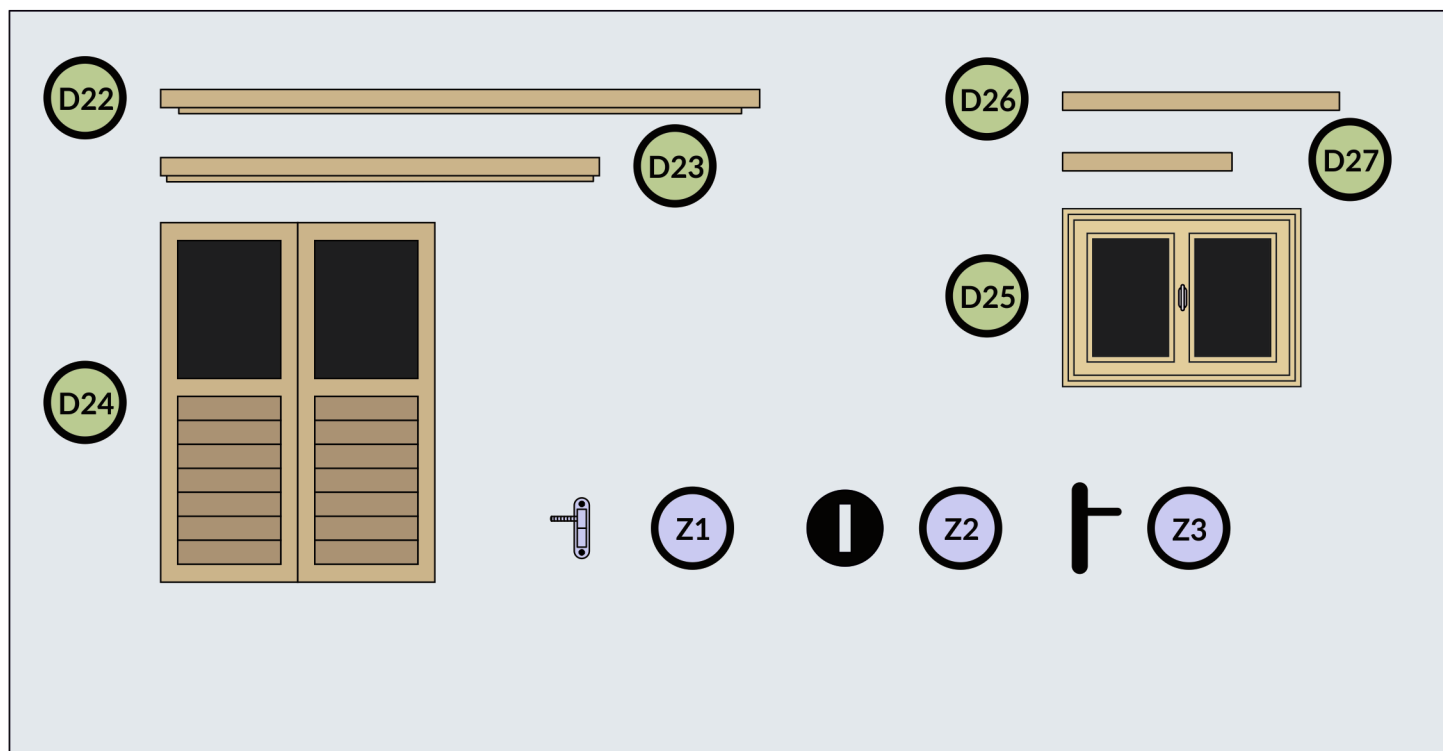

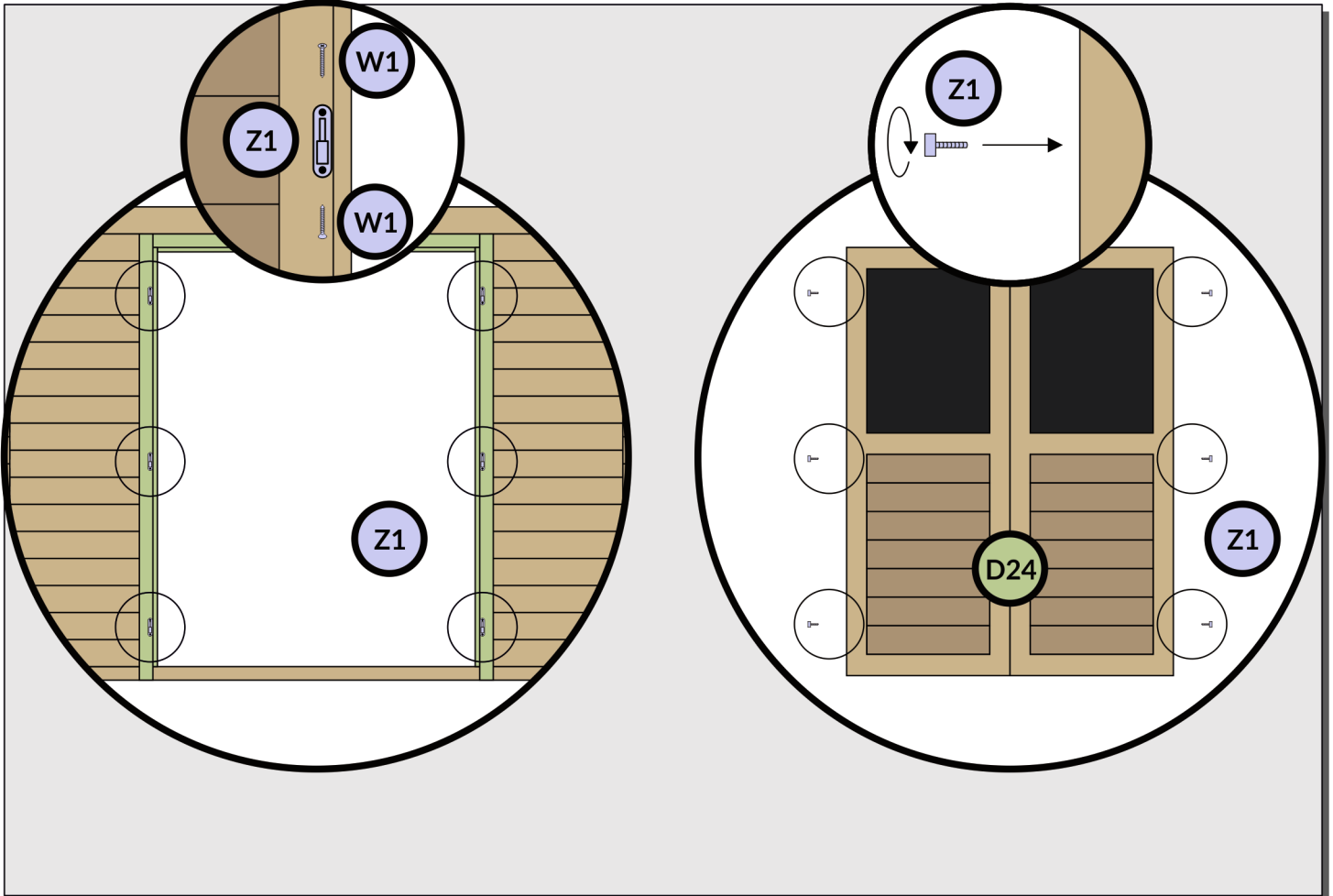
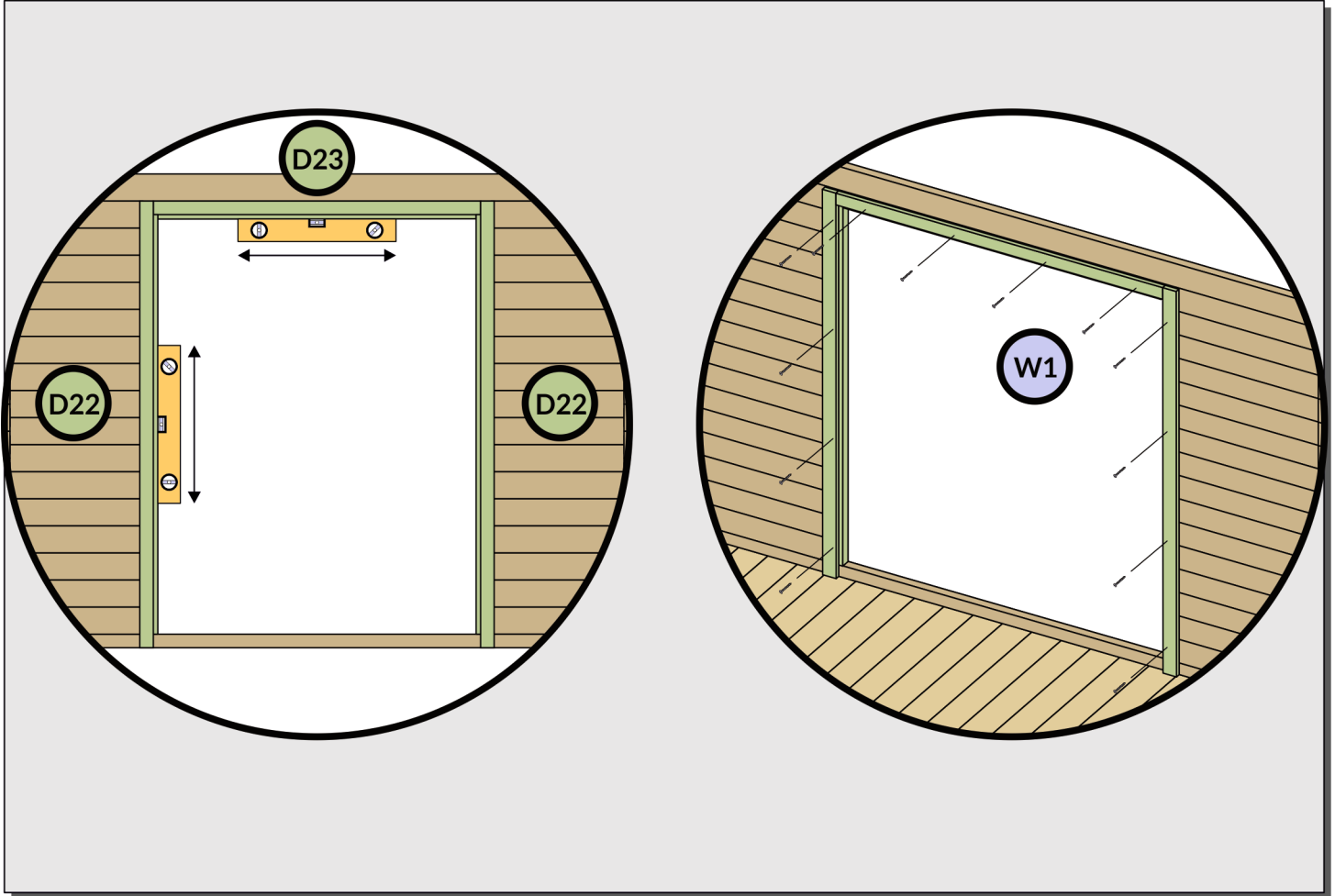

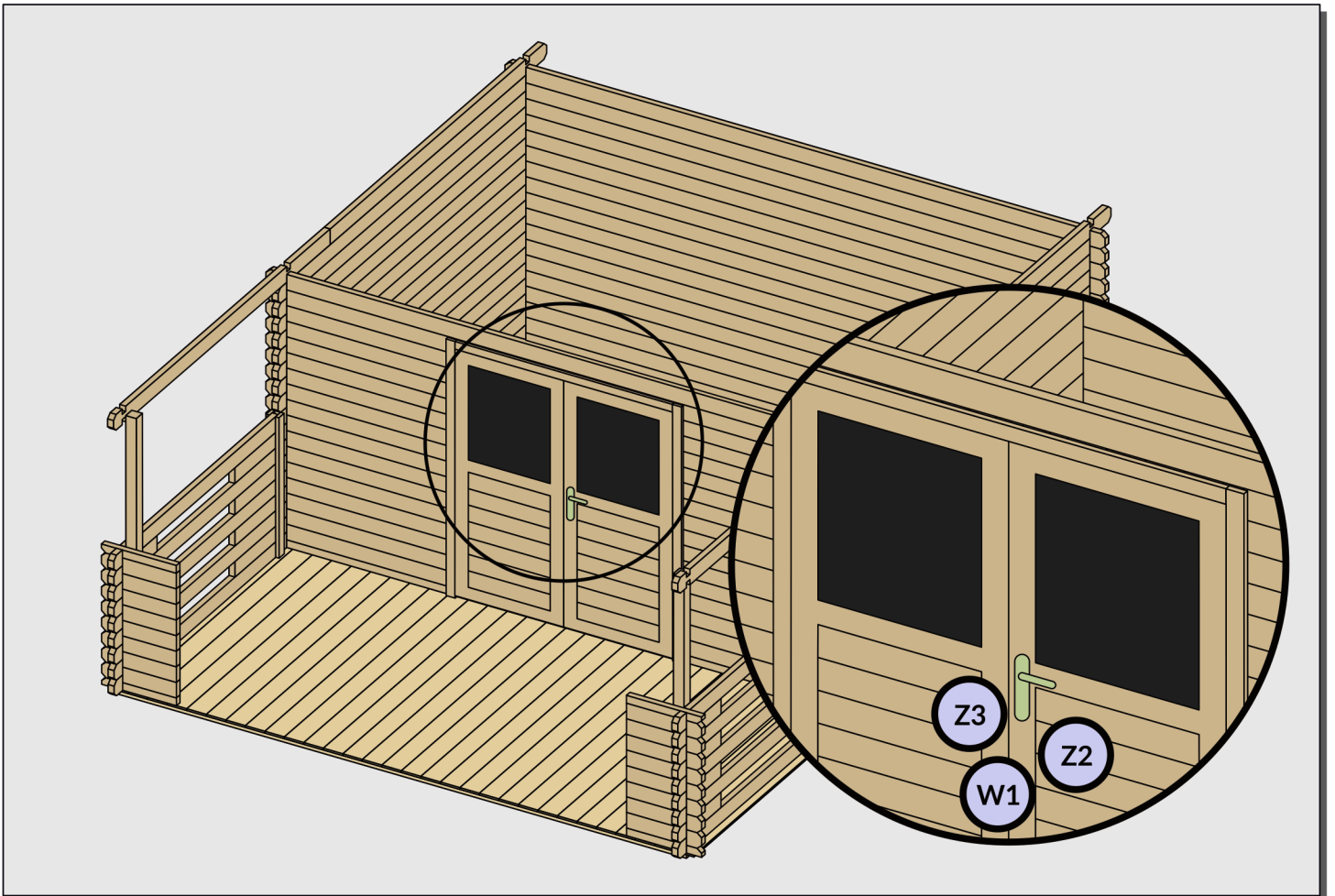
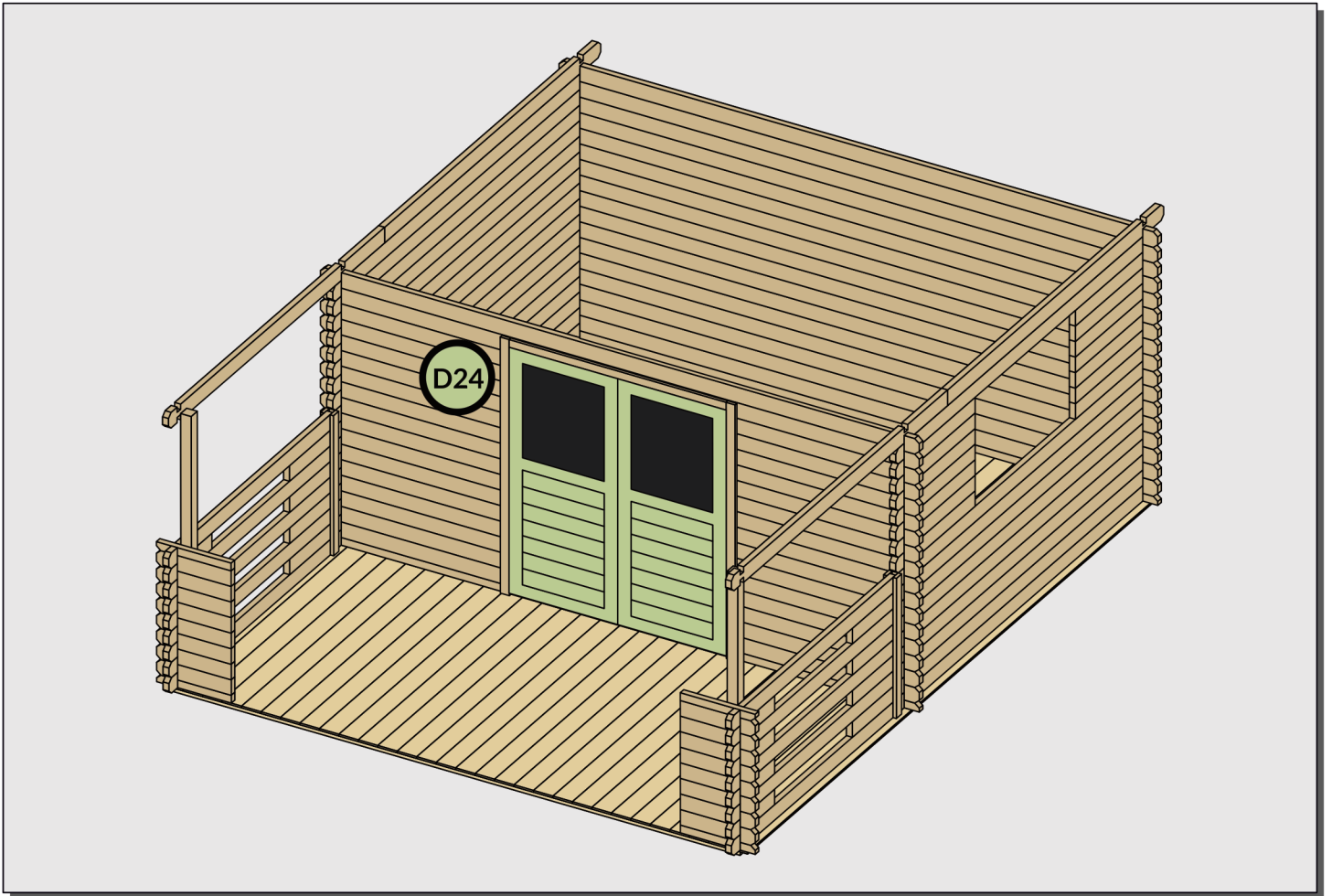

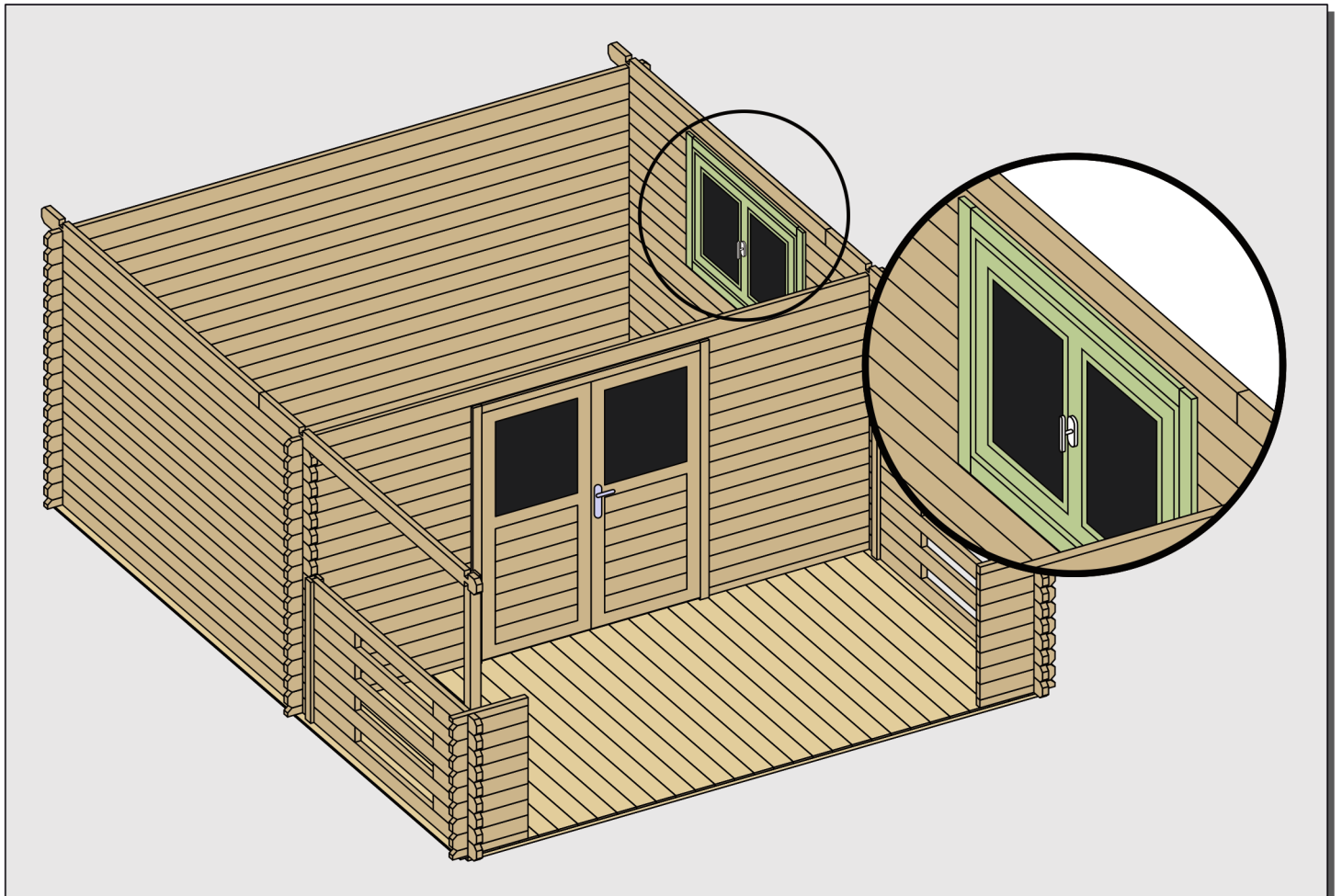
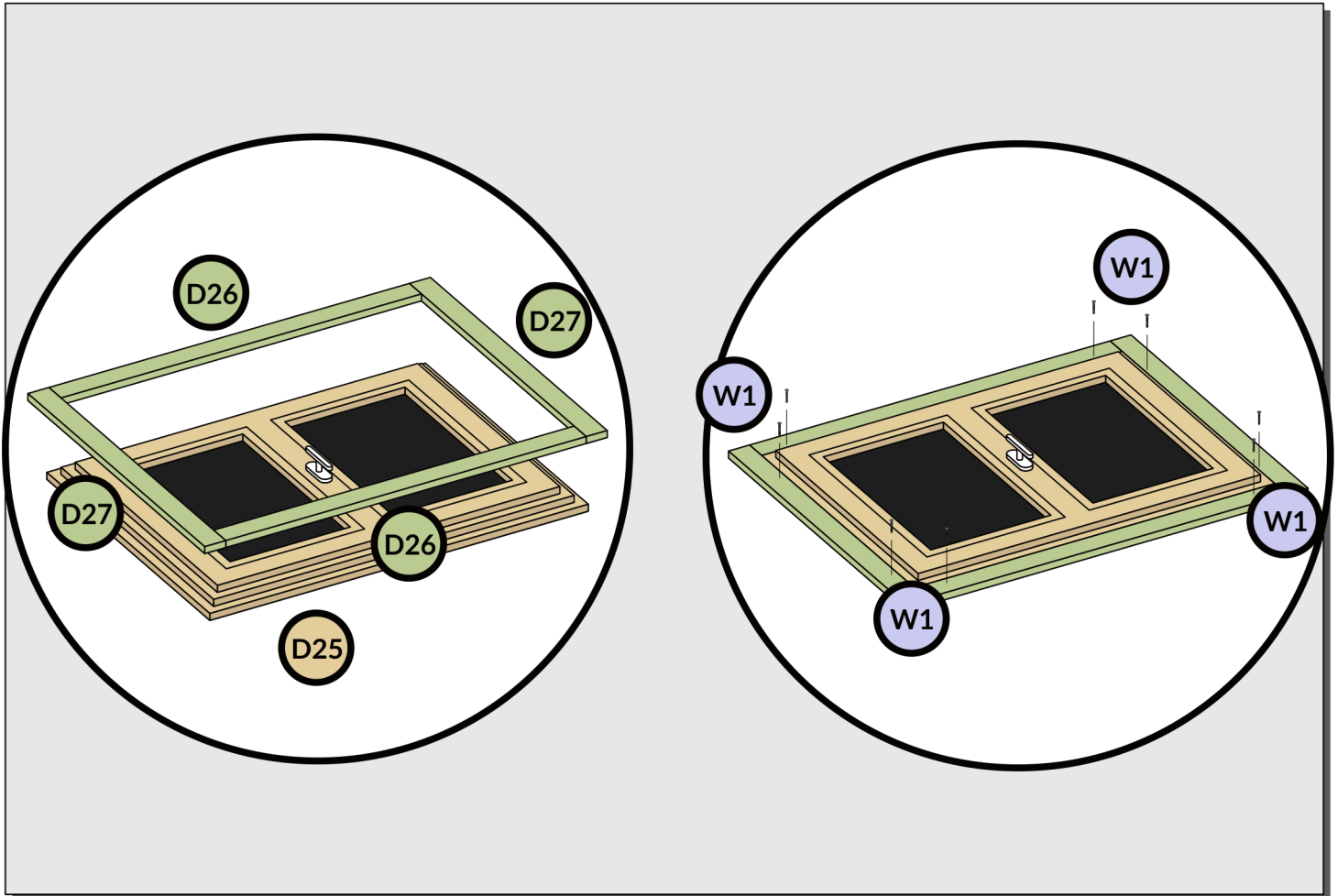



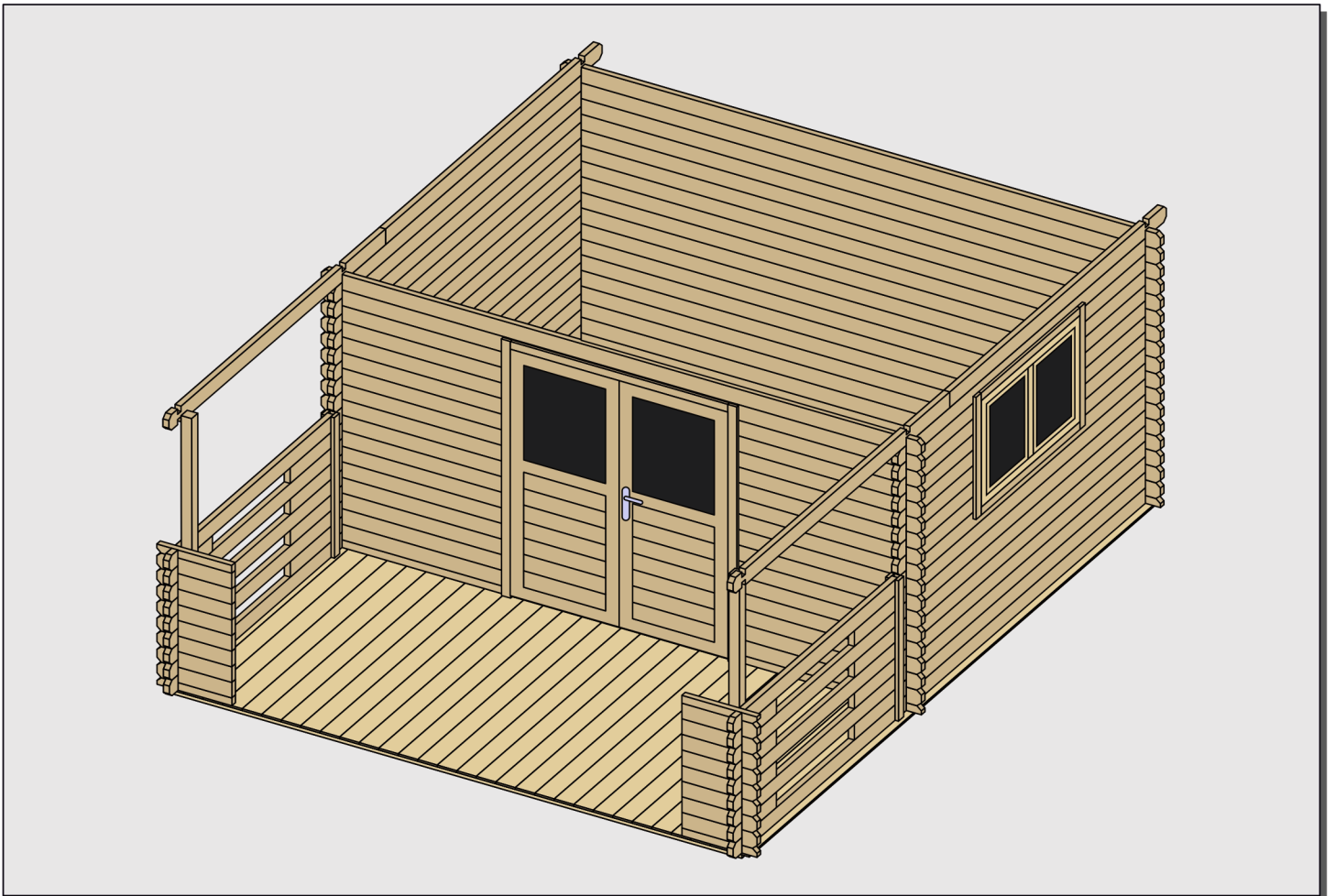
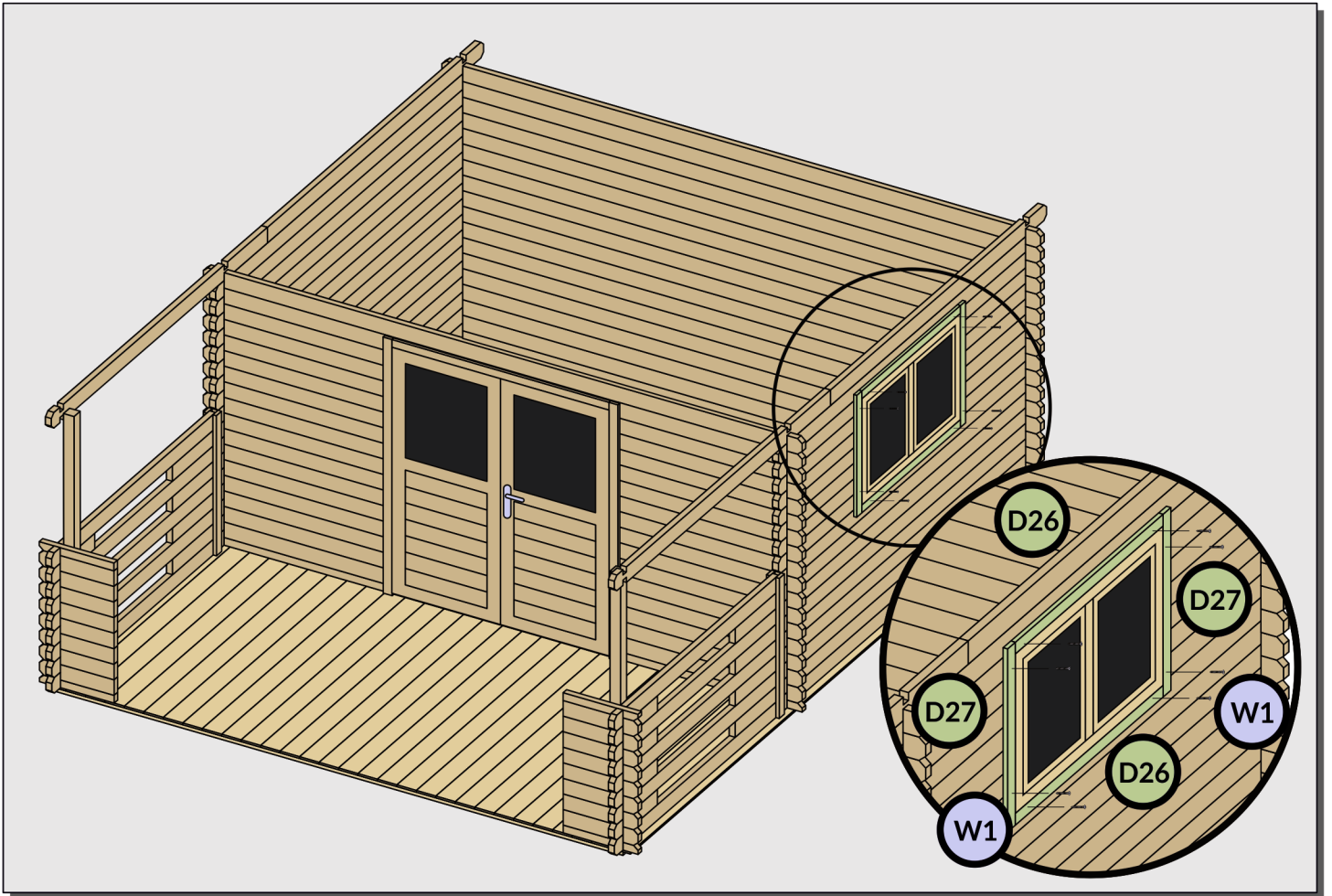

# MONTAŽ DACHU

V

D19

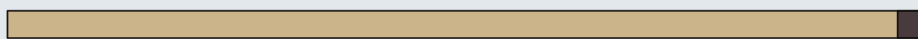

D20

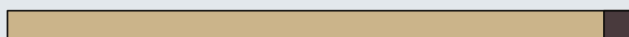

D21



D11

